



www.fleet.vdo.com

Tachigrafo digitale – DTCO[®] 1381

Versione 2.1 – 2.2

Manuale d'uso imprenditore & conducente



VDO

Egregio utente,

il tachigrafo digitale **DTCO 1381**, con i sottosistemi, è uno strumento di controllo che corrisponde alle specifiche tecniche secondo la normativa CEE No. 3821/85 allegato I B, nella versione attualmente vigente.

I dati elaborati

- aiutano il conducente ad osservare le norme sociali nella circolazione stradale
- forniscono all'imprenditore (tramite un software specifico) dati utili sul conducente e sull'utilizzo del veicolo.



Il presente libretto per l'uso è indirizzato all'**imprenditore** e ai **conducenti** e descrive l'uso corretto del DTCO 1381, dettato dalla normativa. Leggere attentamente il libretto per l'uso e prendere dimestichezza con il DTCO 1381.

Ulteriori informazioni relative al tachigrafo digitale DTCO 1381 sono disponibili sul sito web: **www.fleet.vdo.com**

Vi auguriamo Buon Viaggio.

Continental Automotive GmbH

© 04.15 by Continental Automotive GmbH

Responsabile per il contenuto:
Continental Automotive GmbH
P.O. Box 1640
78006 Villingen-Schwenningen
GERMANY

Con riserva di apportare modifiche ai dettagli tecnici contenuti nelle descrizioni, indicazioni e figure del presente libretto per l'uso. La ristampa, la traduzione e la riproduzione del presente libretto per l'uso non sono permesse, salvo esplicita autorizzazione scritta.

Panoramica delle versioni	6	Visualizzazioni standard.....	19	Inserimento del paese durante la "Programmazione Manuale"	33
Informazioni generali	1	Visualizzazione dati con veicolo fermo	19	Interruzione procedura di programmazione	33
Modalità d'uso del manuale	8	Visualizzazione di messaggi	20	Inserire in seguito l'attività "Tempo di riposo"	34
Uso del DTCO 1381	9	Stato di produzione	20	Continuare il turno di lavoro.....	35
Disposizioni di legge	10	Out of scope	20	Continuare il turno e inserire le attività a un turno	36
Obblighi del conducente	10	Traghetto o viaggio in treno	20	Impostare le attività	37
Obblighi dell'imprenditore	11	Comportamento in caso di bassa tensione / sovratensione	21	Impostazione manuale	37
Trattamento delle stampe	11	Interruzione della tensione	21	Impostazione automatica	37
Trattamento delle carte tachigrafiche	12	Modo operativo "Azienda"	3	Impostazione automatica dopo aver inserito o spento il sottochiave *	37
Pulire la carta tachigrafica	12	Funzioni della carta dell'azienda	24	Registrare per iscritto le attività	38
Introduzione	2	Funzioni del menu nel modo operativo "Azienda"	24	Scarico dei dati della carta del conducente	39
Elementi di indicazione e di comando	14	Inserire la carta dell'azienda	25	Estrarre la carta (le carte) del conducente	40
Breve descrizione	15	Inserire la targa automobilistica	26	Guida a menu dopo l'estrazione della carta del conducente	41
Le prime operazioni d'uso	17	Preparare lo scarico dei dati	27	Cambio del conducente / del veicolo durante il servizio	42
Per l'imprenditore	17	Estrarre la carta dell'azienda	28	Documenti da portare con sé	43
Per il conducente	17	Modo operativo "Servizio"	4		
Varianti di visualizzazione	18	Inserire la carta / le carte del conducente	30		
Modo di funzionamento stand-by ...	18	Programmazione manuali	30		
VDO GeoLoc *	18	Correzioni possibili	32		
Avvertenze dopo accensione On/Off	18				

Uso della stampante 5

Inserire il rotolo di carta	46
Stampa di dati	47
Avviare la stampa	47
Annullare la stampa	47
Particolarità durante la stampa	48
Eliminare l'inceppamento della carta	48

Funzioni del menu 6

Chiamare le funzioni del menu	50
Con il veicolo fermo	50
Visualizzazione alla partenza	50
Visualizzare i tempi della carta conducente	51
Scelta della lingua	51
VDO Counter *	52
Modalità di visualizzazione	52
Visualizzazioni durante il viaggio	53
Visualizzazioni durante l'attività "pausa"	54
Visualizzazioni durante l'attività "tempo di lavoro"	54
Visualizzare i valori giornalieri	55
Mostra valori settimanali	55
Indicazioni di stato	55

Panoramica della struttura del menu	56
Navigare nelle funzioni del menu ...	57
Accesso al menu negato	58
Uscire dalle funzioni del menu	58

Menu principale stampa conducente-1/conducente-2	59
Stampare la giornata di lavoro	59
Stampare gli eventi	59
Stampare le attività.....	59

Menu principale stampa veicolo	60
Stampare la giornata di lavoro della memoria di massa	60
Stampare gli eventi della memoria di massa	60
Stampare i superamenti del limite di velocità	60
Stampare i dati tecnici	60
Stampare il diagramma v	61
Stampare stato D1/D2 *	61
Stampare i profili delle velocità *	61
Stampare i profili dei giri motore * ...	61

Menu principale programmazione conducente-1/conducente-2	62
Inserire paese inizio	62
Inserire paese fine	62

Menu principale programmazione veicolo	63
Inserire Out inizio / fine	63
Inserire inizio traghetto / treno	63
Impostare l'ora locale	64
Eseguire correzione ora UTC	64

Menu principale conducente-1/ conducente-2	65
Menu principale veicolo	66



Messaggi 7

Appare un messaggio	68
Caratteristiche dei messaggi.....	68
Confermare messaggi.....	69
Panoramica degli eventi	70
Panoramica delle anomalie	72
Avviso superamento tempo di guida	74
Panoramica delle istruzioni per l'uso	75

Descrizione del prodotto	8	Dati tecnici	86	Spiegazioni degli esempi di stampa	100
Le modalità operative del DTCO 1381	80	DTCO 1381	86	Legenda dei blocchi dati	100
Le carte tachigrafiche	81	Rotolo di carta	86	Scopo record di dati in caso di eventi o anomalie	108
Carta del conducente	81	Pittogrammi ed esempi di stampa	9	Codifica scopo record di dati	108
Carta dell'azienda	81	Panoramica dei pittogrammi	88	Codifica per la descrizione più dettagliata	110
Carta di controllo	81	Combinazioni di pittogrammi	89	Appendice	A
Carta dell'officina	81	Targhe internazionali	91	Indice delle voci	111
Bloccare le carte tachigrafiche	81	Targhe delle regioni	92	Impostazione automatica delle attività dopo aver inserito o tolto il sottochiave	115
Diritti d'accesso delle carte tachigrafiche	82	Esempi di stampa	93	Accessori	116
Dati memorizzati	83	Stampa giornaliera della carta del conducente	93	DLKPro Download Key	116
Carta del conducente	83	Eventi / anomalie della carta del conducente	94	DLKPro TIS-Compact	116
Carta dell'azienda	83	Stampa giornaliera del veicolo	95	DTCO® SmartLink	116
Memoria di massa	83	Eventi / anomalie del veicolo	96	DTCO® GeoLoc	116
VDO GeoLoc *	83	Superamenti del limite di velocità ...	97	DLD® Short Range II e	
Gestione dell'ora	84	Dati tecnici	97	DLD® Wide Range	116
Conversione in ora UTC	84	Attività del conducente	98	Carte di pulizia e panni di pulizia ...	117
Manutenzione e cura	85	Diagramma v	98	Update Card DTCO®	117
Pulire il DTCO 1381	85	Stato D1/D2 diagramma *	98	VDO Online Shop	117
Obbligo di controllo per i tachigrafi ...	85	Profili della velocità *	99	Nota	118
Comportamento in caso di riparazione / sostituzione del DTCO 1381	85	Profili dei giri motore *	99	EC Dichiarazione di Conformità	119
Smaltimento dei componenti	85	Stampa in ora locale	99		

■ Panoramica delle versioni

Il presente manuale d'uso è valido per le seguenti versioni del DTCO 1381:

Versione Software (indicato sulla targhetta)	Istruzioni per l'uso	Caratteristiche importanti riguardanti l'uso
 <p>Rel. 2.1</p>	BA00.1381.21 100 106	Manuale d'uso attuale <ul style="list-style-type: none"> • Cambio nella gestione del menu all'inserimento della carta del conducente. • Visualizzazione dei menu in funzione delle carte inserite. • VDO GeoLoc: Registrazione opzionale dei dati del veicolo o della posizione. • Avviso di download di scadenza di una carta del conducente al momento del suo ritiro.
 <p>Rel. 2.2</p>	BA00.1381.22 100 106	Manuale d'uso attuale <ul style="list-style-type: none"> • Versione con funzionamento a pulsante per l'impostazione delle attività e l'espulsione della carta; ➔ <i>pagina 14</i>. • Estensione dell'avviso quando si immette una targa di immatricolazione; ➔ <i>pagina 26</i>. • Visualizzazione dell'attività corrente sul VDO Counter; ➔ <i>pagina 52</i>.

Rel. = Versione

 Questo manuale non è valido per versioni precedenti del dispositivo!

Informazioni generali

Modalità d'uso del manuale

Uso del DTCO 1381

Disposizioni di legge

Trattamento delle carte tachigrafiche

Service only!

1

■ Modalità d'uso del manuale

Nel presente libretto per l'uso vengono utilizzati i seguenti avvisi e suggerimenti:



Avviso di pericolo

Un avviso di pericolo richiama la vs. attenzione su possibili pericoli di lesione o d'incidente.



Attenzione!

Il testo sotto o accanto questo simbolo contiene informazioni importanti per evitare una perdita di dati, danni allo strumento e per rispettare le disposizioni di legge.



Suggerimento

Questo simbolo vi da consigli e informazioni, che in caso di mancato rispetto possono causare anomalie.



Il libro indica un richiamo su un'altra documentazione.

Sequenza delle azioni

1. Questo simbolo indica un'azione – dovrete fare qualcosa. Oppure sarete guidati passo per passo attraverso il menu ed invitati ad inserire le informazioni richieste.
2. Ulteriori azioni sono numerate progressivamente.

Simboli

- * L'asterisco indica un equipaggiamento speciale.
Nota: Rispettare le istruzioni riguardanti la **variante ADR** "☺" e l'opzione **"Impostazione automatica delle attività dopo aver inserito o spento l'accensione"**, dato che alcune funzioni dipendono dall'accensione.
Il **Contatore VDO** è un valido supporto alla pianificazione quotidiana e settimanale quando si è "su strada".
- ➔ Questo simbolo indica su quale pagina trovate ulteriori informazioni sul tema.
- ↪↪ Questo simbolo indica che il testo continua alla pagina successiva.

Presentazione del menu

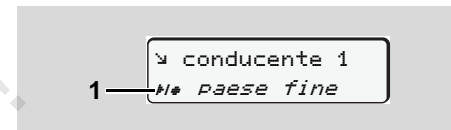

Righe o caratteri lampeggianti sul display del menu sono rappresentati nel presente libretto per l'uso in corsivo (1).

Definizioni

- Conducente-1** = La persona che in questo momento guida o guiderà il veicolo.
- Conducente-2** = La persona che non guida il veicolo.

■ Uso del DTCO 1381



Pericolo d'incidente

Durante il viaggio possono apparire dei messaggi sul display. E' anche possibile che la carta del conducente venga espulsa automaticamente.

Non lasciatevi distrarre, ma concentratevi sempre completamente sul traffico stradale.



Pericolo di lesioni

Un cassetto della stampante aperto può provocare lesioni a voi o ad altre persone. Aprire il cassetto della stampante solo per inserire un rotolo di carta!

A seconda della quantità di stampa, la testina termica della stampante può essere molto calda! Prima di inserire il nuovo rotolo di carta, aspettare finché la testina della stampante non si sia raffreddata.



Rischio di esplosione

La variante ADR * del DTCO 1381 è concepita per l'impiego in ambienti con pericolo di esplosione.

Rispettare le istruzioni per il trasporto e l'uso di merci pericolose in ambienti con pericolo di esplosione.



Per evitare danni al DTCO 1381, osservare le seguenti avvertenze!

- Il DTCO 1381 viene installato e piombato da personale autorizzato.
Non manomettere lo strumento o le linee d'alimentazione.
- Non introdurre altre carte, per esempio carte di credito, carte con caratteri in rilievo o carte metalliche ecc., nella fessura introduzione della carta. Esse danneggiano la fessura d'introduzione carta del DTCO 1381!

- Utilizzare solo rotoli di carta omologati e consigliati dal costruttore (carta stampe originale VDO). Fare attenzione al codice d'omologazione.
➔ *Per dettagli vedere "Rotolo di carta" pagina 86.*
 - Non azionare i tasti con oggetti a spigoli vivi o appuntiti, per esempio penne a sfera ecc.
 - Pulire lo strumento con un panno umido o con un panno di pulizia in microfibra. (Disponibili nel Vostro centro di vendita e di servizio competente).
➔ *Vedere "Manutenzione e cura" a pagina 85.*
- Piombi e sigilli (da sist 2.2) sul DTCO 1381 non devono essere danneggiati. Il DTCO 1381 è altrimenti in uno stato di non conformità e i dati non sono più attendibili.**

■ Disposizioni di legge



Chi applica modifiche al tachigrafo o ai segnali presenti sulle spine che possono influenzare la registrazione e la memorizzazione del tachigrafo, in particolare con l'intenzione di ingannare, può infrangere norme penali oppure disciplinari di legge.

E' vietato falsificare, sopprimere o distruggere registrazioni del tachigrafo e delle carte tachigrafiche nonché dei documenti stampati.

Fonti di legge

L'utilizzo di tachigrafi è regolamentato dalla normativa CE 3821/85 e della normativa CE N. 561/2006, come anche dalle vigenti normative nazionali. L'utilizzo trasferisce al conducente e al proprietario del veicolo (imprenditore) una serie di obblighi e responsabilità. L'elenco che segue non avanza delle pretese sulla completezza o legalità.

► Obblighi del conducente

- Il conducente è tenuto a provvedere all'utilizzo conforme della carta del conducente e del tachigrafo.
- Comportamento in caso di malfunzionamenti del tachigrafo:
 - Il conducente deve annotare i dati sulle attività non più registrati o stampati correttamente dal tachigrafo su un foglio separato o sul retro del rotolo di carta.
 - *Vedere "Registrazione per iscritto le attività" a pagina 38.*
 - Se il veicolo non può ritornare presso la sede dell'azienda entro una settimana, la riparazione del tachigrafo deve essere eseguita in viaggio da un'officina specializzata ed autorizzata.
- In caso di servizio misto (impiego di veicoli con registrazione su carta e tachigrafo digitale) è necessario portare con se i documenti necessari.
 - *Vedere "Cambio del conducente / del veicolo durante il servizio" a pagina 42.*
- In caso di perdita, furto, danneggiamento o malfunzionamento della carta del conducente, all'inizio e alla fine del viaggio quest'ultimo deve fare una stampa giornaliera del DTCO 1381 e aggiornare i dati personali. Se necessario, i tempi di servizio e gli altri tempi di lavoro devono essere completati per iscritto.
 - *Vedere "Registrazione per iscritto le attività" a pagina 38.*
- In caso di danneggiamento o malfunzionamento, la carta del conducente deve essere consegnata all'autorità competente, oppure lo smarrimento deve essere denunciato immediatamente. La carta di ricambio deve essere chiesta entro sette giorni.
- Senza la carta del conducente, il viaggio può essere proseguito per un periodo di 15 giorni, se ciò è necessario per il ritorno del veicolo presso la sede dell'azienda.



- I motivi dettagliati per il rinnovo, la sostituzione e il cambio della carta del conducente tramite un'altra autorità degli Stati membri devono essere comunicati immediatamente all'autorità competente.
 - Dopo la scadenza della validità della carta, il conducente è tenuto a portare con sé la carta nel veicolo per un periodo di almeno 28 giorni (Normativa per i conducenti in Germania)
- **Obblighi dell'imprenditore**
- Dopo un trasferimento del veicolo, assicurarsi che i dati di calibrazione, come Stato membro immatricolante e targa automobilistica vengano completati immediatamente tramite un'officina autorizzata.
 - All'introduzione della carta dell'azienda sarete eventualmente invitati ad inserire lo Stato membro e targa automobilistica del veicolo nel DTCO 1381.
► Vedere *"Inserire la targa automobilistica"* a pagina 26.
- Effettuare il blocco azienda all'inizio dell'impiego del veicolo e sbloccarla al termine (ad es. vendita).
► Per dettagli vedere *"Inserire la carta dell'azienda"* pagina 25.
 - Assicurarsi che nel veicolo sia disponibile una quantità sufficiente di rotoli di carta omologati.
 - Controllare il corretto funzionamento del tachigrafo. Rispettare gli intervalli che sono prescritti a norma di legge per il controllo del tachigrafo. (Verifica periodica almeno ogni due anni).
 - Scaricare periodicamente i dati dalla memoria di massa del DTCO 1381 e dalle carte del conducente e memorizzare i dati, secondo quanto previsto dalla legge.
 - Lasciar eseguire riparazioni e calibrature solo da officine autorizzate.
► Per dettagli vedere *"Obbligo di controllo per i tachigrafi"* pagina 85.
 - Controllare l'utilizzo corretto del tachigrafo tramite il conducente. Controllare periodicamente i tempi di guida e di riposo, richiamando l'attenzione su eventuali irregolarità.
- **Trattamento delle stampe**
- Fare in modo che le stampe non vengano danneggiate (illeggibili) da irradiazione di luce o del sole e neanche da umidità o calore.
 - Le stampe devono essere conservate almeno per un anno dal conducente / imprenditore. (Vi preghiamo di osservare le disposizioni di legge in vigore nel proprio paese!)

1

■ Trattamento delle carte tachigrafiche

Il possesso di una carta tachigrafica autorizza all'utilizzo del DTCO 1381. Ambiti d'attività e diritti d'accesso sono prescritti dal legislatore.

➔ Vedere "Le carte tachigrafiche" a pagina 81.



La carta del conducente è personale. Tramite essa il conducente si identifica nei confronti del DTCO 1381.

La carta del conducente non è trasferibile!



La carta dell'azienda è prevista per il proprietario di autoveicoli con tachigrafo digitale installato.

La carta dell'azienda non serve per guidare!



Per evitare una perdita di dati, trattare con cura la propria carta tachigrafica e osservare tutte le avvertenze degli uffici d'emissione delle carte tachigrafiche.

- Non piegare o rompere la carta tachigrafica, non utilizzarla per altri scopi.
- Non utilizzare carte tachigrafiche danneggiate.
- Le superfici di contatto devono essere pulite, asciutte e prive d'olio e di grasso (conservarla sempre nell'involucro protettivo).
- Proteggere la carta dall'irradiazione solare (non lasciarla sul cruscotto).
- Non mettere la carta nelle vicinanze di forti campi elettromagnetici.
- Non utilizzare la carta oltre la data di validità. Chiedere tempestivamente una nuova carta tachigrafica prima della scadenza.

► Pulire la carta tachigrafica

Utilizzare un panno umido o un panno di pulizia in microfibra per pulire i contatti sporchi della carta tachigrafica. (Disponibili nel Vostro centro di vendita e di servizio competente).



Non usare solventi come diluenti o benzina, per la pulizia dei contatti di una carta tachigrafica.

Introduzione

Elementi d'indicazione e di comando

Le prime operazioni d'uso

Varianti di visualizzazione

Service only

■ Elementi di indicazione e di comando

2

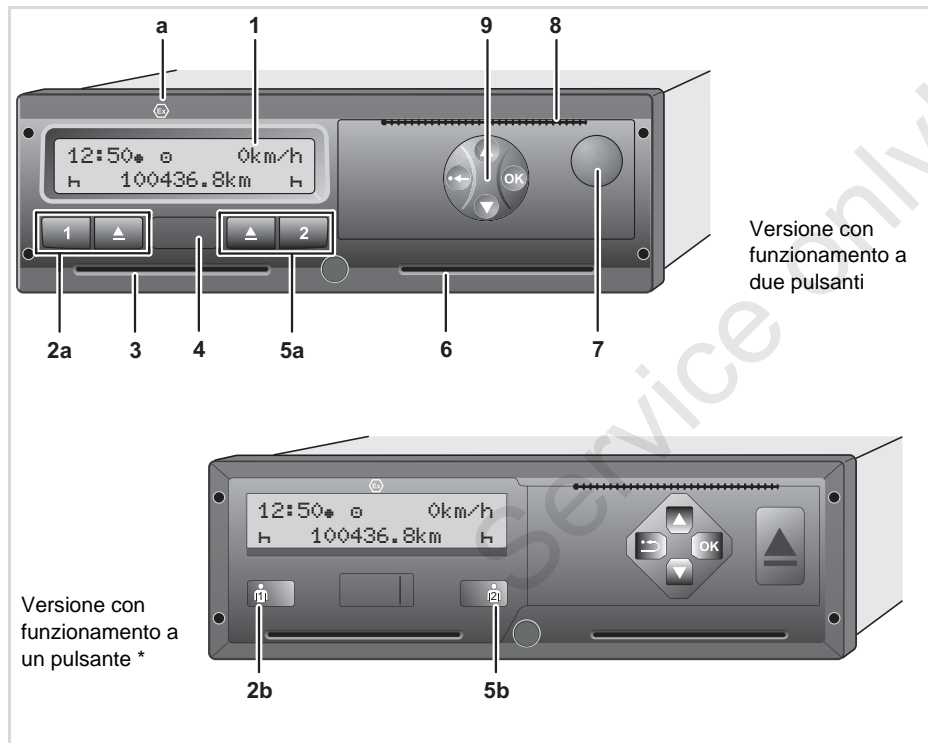

- (1) Display
- (2a) Tastierino conducente-1
- (2b) Tasto combinato conducente-1
- (3) Fessura introduzione carta-1
- (4) Interfaccia download
- (5a) Tastierino conducente-2
- (5b) Tasto combinato conducente-2
- (6) Fessura introduzione carta-2
- (7) Tasto di sblocco, cassetto della stampante
- (8) Bordo di strappo
- (9) Tasti di menu

(a) Contrassegno "Ⓜ" per la variante ADR * (ADR = norme riguardanti il trasporto di merci pericolose sulla strada)

Il tachigrafo DTDCO 1381 può essere controllato da remoto tramite appositi accessori. Tuttavia, le operazioni richieste dalla normativa come ad esempio l'estrazione della carta o il cambio di attività richiedono comunque una conferma da parte dell'operatore direttamente sul tachigrafo.

► Breve descrizione

Display (1)

A seconda dello stato di servizio del veicolo sul display appaiono indicazioni diverse oppure possono essere visualizzati dati.

➔ *Vedere "Varianti di visualizzazione" a pagina 18.*

Tastierino conducente-1 (2a)

 Tasto delle attività per il conducente-1

➔ *Per dettagli vedere "Impostare le attività" da pagina 37.*

 Tasto d'espulsione fessura introduzione carta-1

Tasto combinato conducente-1 (2b)

 Tasto attività ed espulsione per conducente 1

Premere brevemente il tasto:

L'attività verrà modificata

➔ *Per dettagli vedere "Impostare le attività" pagina 37.*

Tenere premuto il tasto (min. 2 sec.): La carta inserita viene espulsa.

Fessura introduzione carta-1 (3)

Il conducente-1, che guiderà subito il veicolo, inserisce la sua carta del conducente nella fessura introduzione carta-1.

➔ *Per dettagli vedere "Inserire la carta / le carte del conducente" da pagina 30.*

Interfaccia download (4)

L'interfaccia download si trova sotto il coperchietto di protezione. I diritti di accesso a questa interfaccia sono impostati a seconda della carta tachigrafica inserita.

➔ *Per dettagli vedere "Diritti d'accesso delle carte tachigrafiche" pagina 82.*

Tastierino conducente-2 (5a)

 Tasto delle attività per il conducente-2

 Tasto d'espulsione fessura introduzione carta-2

Tasto combinato conducente-2 (5b)

 Tasto attività ed espulsione per conducente-2:

Premere brevemente il tasto:

L'attività verrà modificata

➔ *Per dettagli vedere "Impostare le attività" pagina 37.*

Tenere premuto il tasto (min. 2 sec.): La carta inserita viene espulsa.

Fessura introduzione carta-2 (6)

Il conducente-2, che in questo momento non guiderà il veicolo, inserisce la sua carta del conducente nella fessura introduzione carta-2 (servizio di squadra).

Tasto di sblocco (7)







Con questo tasto si sblocca il cassetto della stampante, per esempio per inserire un rotolo di carta.

Bordo di strappo (8)

Per mezzo del bordo di strappo è possibile staccare dal rotolo di carta una stampa creata dalla stampante integrata.

Tasti di menu (9)

Per inserire, visualizzare o stampare dati usare i seguenti tasti:

- 2**  /  Selezionare la funzione o la selezione desiderata facendole scorrere sul display. (Tenendo premuto il tasto, funzione auto-repeat).
-  Confermare o accettare la funzione / selezione selezionata.
-  Premere più volte per arrivare all'ultimo campo di inserimento.
-  Torna all'ultimo campo di immissione, annulla inserimento paese o abbandona gradualmente le funzioni del menu.
-  Di seguito nelle rappresentazioni grafiche – se non direttamente pertinenti – è utilizzata la versione con funzionamento a due pulsanti.

Variante ADR * (a)



In caso di carico e scarico di merci pericolose

- lo sportello dell'interfaccia di download su DTCCO 1381 deve essere chiuso
- non deve essere premuto alcun tasto sul tachigrafo
- non deve essere inserita alcuna carta aziendale, di controllo o di officina.



Alcune funzioni, come l'inserimento o l'estrazione delle carte tachigrafiche e la stampa o la visualizzazione di dati, possono essere eseguite solo con il sottochiave inserito.

Targhetta

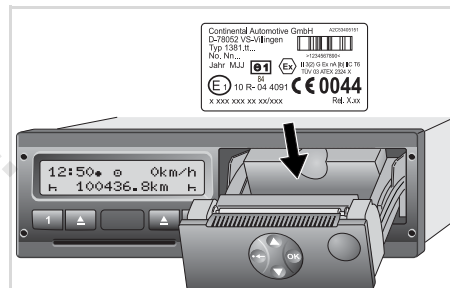

Targhetta

Dopo aver aperto il cassetto della stampante si vede la targhetta con i seguenti dati: nome e indirizzo del produttore, variante dello strumento, numero di serie, anno di costruzione, marchio di controllo, codice d'omologazione e versione del software. Dopo un aggiornamento, le versioni di hardware e software sono indicate su un'etichetta adesiva posta nel cassetto della stampante.

■ Le prime operazioni d'uso

► Per l'imprenditore

1. Effettuare il blocco azienda nel DTCO 1381. Inserire la carta dell'azienda in una qualsiasi fessura introduzione carta.
 ➔ *Per dettagli vedere "Inserire la carta dell'azienda" pagina 25.*

 La carta dell'azienda non serve per la guida!

2. Una volta effettuato il collegamento o lo scaricamento dei dati, estrarre la carta dell'azienda dalla fessura introduzione carta.
 ➔ *Per dettagli vedere "Estrarre la carta dell'azienda" pagina 28.*

► Per il conducente

1. All'inizio del turno (inizio del giorno lavorativo) inserire la propria carta del conducente nella fessura introduzione carte.
 ➔ *Per dettagli vedere "Inserire la carta / le carte del conducente" da pagina 30.*

2. Tramite la "Programmazione manuale" è possibile completare le attività sulla propria carta del conducente
 ➔ *Per dettagli vedere "Programmazione manuali" da pagina 30.*

3. Impostare l'attività che si desidera eseguire in questo momento tramite il tasto d'attività.
 ➔ *Per dettagli vedere "Impostare le attività" pagina 37.*

4. Impostare l'ora sull'attuale ora locale.
 ➔ *Per dettagli vedere "Impostare l'ora locale" pagina 64.*

Ora il DTCO 1381 è pronto per il funzionamento!

5. **Importante!** In caso di una pausa o tempo di riposo è indispensabile impostare l'attività su "H".
6. Eventuali anomalie allo strumento o ai sottosistemi sono visualizzati sul display. Accettare il messaggio.
 ➔ *Per dettagli vedere "Appare un messaggio" da pagina 68.*

7. Alla fine del turno (fine giorno lavorativo), o al cambio del veicolo rimuovere la propria carta conducente dalla fessura introduzione carta.
 ➔ *Per dettagli vedere "" da pagina 39.*
8. Tramite le funzioni del menu è possibile visualizzare o stampare attività dei giorni precedenti ed eventi registrati ecc.
 ➔ *Per dettagli vedere "Chiamare le funzioni del menu" da pagina 50.*



Nel presente libretto non sono elencate le disposizioni di legge di ogni singolo paese, e che devono comunque essere tenute in considerazione

■ Varianti di visualizzazione

Informazioni generali

La visualizzazione è composta da pittogrammi e testo, la lingua si imposta automaticamente come segue:

- La lingua visualizzata è stabilita dalla carta del conducente inserita nella fessura introduzione carta-1 oppure dalla carta che è stata inserita per ultima nel DTCO 1381.
- Oppure dalla carta tachigrafica con la valenza superiore, per esempio carta dell'azienda, carta di controllo.

Scelta della lingua

In alternativa all'impostazione automatica della lingua attraverso la carta tachigrafica, è possibile scegliere una lingua individualmente.

➔ Per dettagli vedere "Scelta della lingua" da pagina 51.

► Modo di funzionamento stand-by



Visualizzazione modo di funzionamento stand-by

Nel modo operativo Servizio "e" e nelle seguenti condizioni, il DTCO 1381 passa dopo ca. 5 minuti (a partire dalla versione 2.2 dopo circa un minuto) nel modo di funzionamento stand-by:

- l'accensione del veicolo è spenta,
- e non c'è nessun messaggio in attesa.

Oltre all'ora (1) e al modo operativo (2) appaiono le attività (3) impostate. Il display scompare dopo tre minuti (valore personalizzato). Il modo di funzionamento stand-by termina:

- quando girate la chiave dell'accensione,
- o azionate un tasto qualsiasi,
- o quando il DTCO 1381 segnala un evento o un'anomalia.

► VDO GeoLoc *

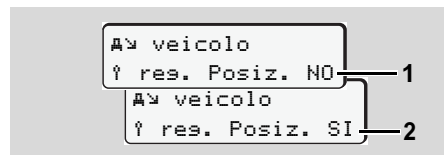

VDO GeoLoc

È possibile attivare (2) o disattivare (1) la registrazione dei dati del veicolo o della posizione.

► Avvertenze dopo accensione On/Off

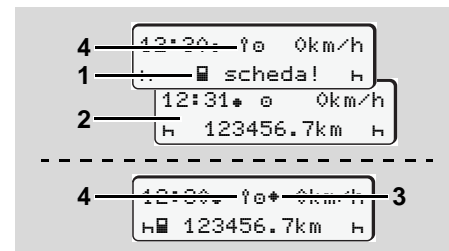

Avvertenze dopo accensione On/Off

Accensione On: Se non è inserita nessuna carta tachigrafica nella fessura introduzione carta-1, per ca. 20 secondi appare l'avvertenza (1), dopodiché appare il display standard (2).

A partire dalla Vers. 2.2 il simbolo (4) lampeggia per circa 5 secondi dopo l'inserimento della carta conducente e l'aggiunta manuale. Ciò significa che il rilevamento è attivo.



Accensione Off: Il simbolo **(3)** indica che è disponibile la funzione IMS.
(IMS = Independent Motion Signal)
Il simbolo **(4)** indica che la funzione VDO GeoLoc è attiva.

► Visualizzazioni standard

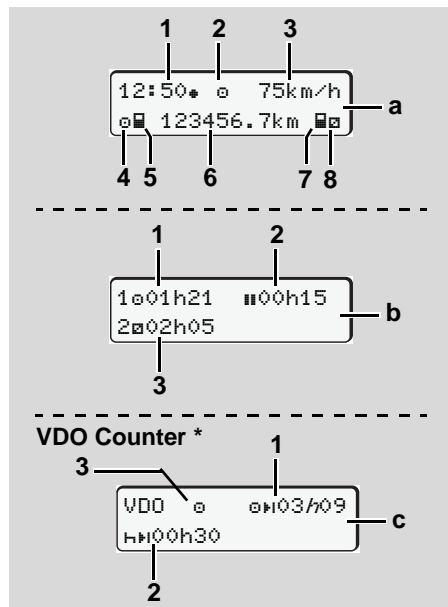

Visualizzazioni standard durante il viaggio:

Quando il veicolo parte e non viene visualizzato nessun messaggio, appare il display standard impostato precedentemente.

Premendo un tasto di menu qualsiasi è possibile passare al display standard desiderato **(a)**, **(b)** o **(c)**.

Visualizzazione standard (a):

- (1) Ora
con simbolo "⌚" = Ora locale
senza simbolo "⌚" = Ora UTC
- (2) Identificatore del modo operativo "Servizio"
- (3) Velocità
- (4) Attività conducente-1
- (5) Simbolo carta del conducente-1
- (6) Chilometraggio totale
- (7) Simbolo carta del conducente-2
- (8) Attività conducente-2

Visualizzazione standard (b):

- (1) Tempo di guida "e" conducente-1 da un tempo di intervallo valido.
- (2) Tempo di intervallo valido "h" in interruzioni parziali di almeno 15 minuti ed entro i 30 minuti successivi, secondo la normativa (CE) No 561/2006.

- (3) Tempo del conducente-2:
Attività attuale tempo di servizio "h" e durata dell'attività.

☞ In caso di mancanza della carta del conducente appaiono i tempi assegnati alla rispettiva fessura introduzione carta.

Opzione: VDO Counter * (c)

- (1) Tempo di guida rimanente "e#h"
("h" intermittente = questa parte del display è al momento attiva).
- (2) Prossima pausa fruibile / periodo di riposo quotidiano o settimanale "h#h".
☞ Per dettagli vedere "VDO Counter *" da pagina 52.
- (3) A partire dalla Vers. 2.2. è visualizzata l'attività selezionata.

► Visualizzazione dati con veicolo fermo

Con il veicolo fermo e la carta del conducente inserita è possibile richiamare ulteriori dati sulla carta del conducente.

☞ Vedere "Chiamare le funzioni del menu" a pagina 50.

► **Visualizzazione di messaggi**

Indipendentemente dal display attualmente visualizzato, e dal fatto che il veicolo sia fermo o in marcia, i messaggi vengono comunque visualizzati.

➔ *Vedere "Appare un messaggio" a pagina 68.*

► **Stato di produzione**

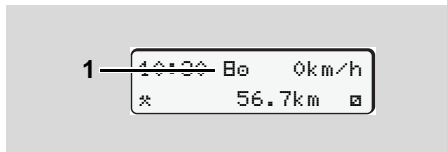

Display stato di produzione

Se il DTCCO 1381 non è ancora attivato come strumento di controllo, appare lo "Stato di produzione", simbolo "P" (1). Eccetto la carta dell'officina, il DTCCO 1381 non accetta nessun'altra carta tachigrafica!



Fare in modo che il DTCCO 1381 sia immediatamente messo in servizio da un'officina specializzata ed autorizzata.

► **Out of scope**

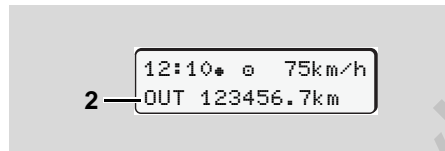

Visualizz standard (a): Out of scope

Il veicolo è in uso al di fuori del campo di applicazione della normativa, simbolo "OUT" (2).

E' possibile impostare questa funzione tramite il menu.

➔ *Vedere "Inserire Out inizio / fine" a pagina 63.*

I viaggi seguenti possono essere al di fuori del campo di applicazione:

- Viaggi su strade private.
- Viaggi al di fuori dei paesi UE.
- Viaggi per cui il peso totale del veicolo non impone l'impiego del DTCCO 1381.

Premendo un tasto di menu qualsiasi è possibile passare al display standard (b) o (c) *, ➔ *vedere pagina 19.*

► **Traghetto o viaggio in treno**

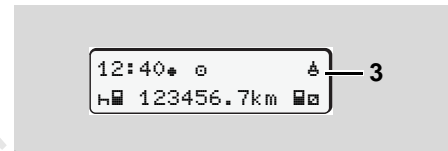

Visualizz standard (a): Traghetto o treno

Il veicolo si trova sul traghetto o su un treno, simbolo "⚓" (3).

E' possibile impostare questa funzione tramite il menu.

➔ *Vedere "Inserire inizio traghetto / treno" a pagina 63.*



Verificare che questa funzione e l'attività in corso siano impostate prima delle procedure per un imbarco del veicolo.

Premendo un tasto di menu qualsiasi è possibile passare al display standard (b) o (c) *, ➔ *vedere pagina 19.*

► Comportamento in caso di bassa tensione / sovratensione

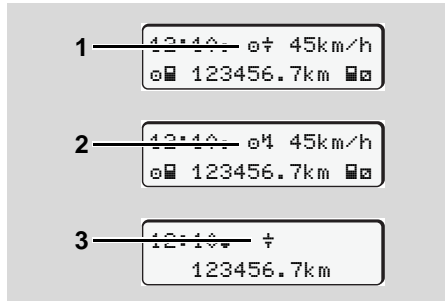

Display standard (a): Anomalia nella tensione d'alimentazione

Una tensione d'alimentazione troppo bassa o troppo alta del DTCCO 1381 viene visualizzata sul display (a) standard nel seguente modo:

Caso 1: "a+" (1) bassa tensione o ...

Caso 2: "a-" (2) sovratensione

Il DTCCO 1381 continua a memorizzare attività. Le funzioni di stampa o visualizzazione dei dati, inserimento ed estrazione della carta tachigrafica non sono più possibili!

Caso 3: "a" (3)

Questo caso corrisponde ad un'interruzione della tensione. La visualizzazione (a) appare automaticamente. Il DTCCO 1381 non è più in grado di rispondere al suo compito di strumento di controllo! Le attività dei conducenti non vengono registrate.

► Interruzione della tensione

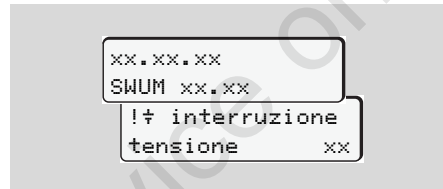

Visualizzazione del messaggio "Interruzione della tensione"

Non appena la tensione è di nuovo presente, per 5 secondi appare la versione del software operativo (1), e la versione del modulo di potenziamento software (2).

Il DTCCO 1381 segnala di seguito "Interruzione della tensione".



Se il simbolo "a" appare permanentemente sul display, nonostante che la tensione di bordo sia corretta, consultare un'officina specializzata e qualificata!

In caso di un difetto del DTCCO 1381, è obbligatorio annotare le attività per iscritto.

► Vedere "Registrazione per iscritto le attività" a pagina 38.

Service only!

Modo operativo "Azienda"

Funzioni della carta dell'azienda

Inserire la carta dell'azienda

Preparare lo scarico dei dati

Estrarre la carta dell'azienda

Service only

■ Funzioni della carta dell'azienda



L'impresa assicura l'uso regolare della(-e) carta(-e) dell'azienda.

Vi preghiamo di osservare le disposizioni di legge in vigore nel proprio paese!

3

La carta dell'azienda identifica un'azienda e al primo inserimento i suoi dati vengono memorizzati nel DTCCO 1381. In questo modo sono garantiti i diritti d'accesso ai dati assegnati all'azienda.

La carta dell'azienda inserita vi autorizza per le seguenti funzioni:

- La registrazione o cancellazione dei dati dell'azienda nel DTCCO 1381, per esempio in caso di vendita del veicolo, al termine del periodo di noleggio del veicolo, ecc.
- Inserire eventualmente (una sola volta) lo Stato membro e la targa automobilistica del veicolo.
- L'accesso ai dati della memoria di massa e in particolare ai dati assegnati esclusivamente a quest'azienda.

- L'accesso ai dati di una carta del conducente inserita.
- Visualizzare, stampare e scaricare i dati tramite l'interfaccia download.



La carta dell'azienda è concepita esclusivamente per la gestione dei dati dell'azienda e non serve per la guida. Durante la guida con la carta dell'azienda, appare un messaggio.

In alcuni Stati membri sussiste l'obbligo di scaricare i dati periodicamente. Nei seguenti casi è consigliabile scaricare i dati dalla memoria di massa:

- vendita del veicolo,
- esclusione dal servizio del veicolo,
- sostituzione del DTCCO 1381 in caso di un difetto.

► Funzioni del menu nel modo operativo "Azienda"

La navigazione all'interno delle funzioni di menu avviene principalmente sempre secondo lo stesso sistema.

➡ *Vedere "Chiamare le funzioni del menu" a pagina 50.*

Se però la carta dell'azienda si trova nella fessura introduzione carta-2, tutti i menu principali assegnati alla fessura introduzione carta-2 rimangono bloccati.

➡ *Vedere "Accesso al menu negato" a pagina 58.*

In questo caso è possibile visualizzare, stampare o scaricare solo i dati della carta del conducente inserita nella fessura introduzione carta-1.

➡ *Vedere "Panoramica della struttura del menu" a pagina 56.*

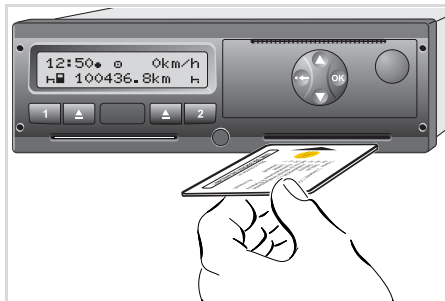

■ Inserire la carta dell'azienda



Inserire la carta dell'azienda

1. Girare la chiave dell'accensione.
(Solo necessario per la variante ADR *.)
2. Inserire la propria carta dell'azienda con il chip verso l'alto e la freccia in avanti in una fessura introduzione carta qualsiasi.

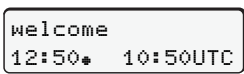
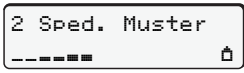
 La carta del conducente determina la lingua visualizzata sul display. Come alternativa si può scegliere individualmente la lingua desiderata.
 ➔ Vedere "Scelta della lingua" a pagina 51.

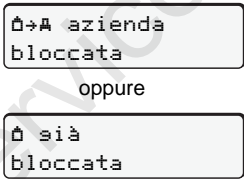
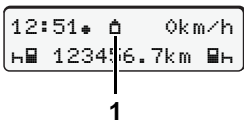
Passo / display menu	Spiegazione / significato
3. 	Testo di benvenuto; L'ora locale "12:50" e l'ora UTC "10:50UTC" appaiono per circa 3 secondi (tempo differenza = 2 ore).
4. 	Appare il nome dell'azienda. Una barra d'esecuzione indica la lettura della carta dell'azienda. Il DTCO 1381 invita eventualmente ad inserire la targa automobilistica. <ul style="list-style-type: none"> • Selezionare "Si", confermare con il tasto , ➔ vedere pagina 26.
5. 	Al primo inserimento della carta dell'azienda avviene automaticamente il collegamento dell'azienda al DTCO 1381. La funzione blocco dell'azienda è attivata. In questo modo è garantito che i dati specifici dell'azienda rimangono protetti!
6. 	Al termine della lettura appare il display standard. Il DTCO 1381 si trova nel modo operativo "Azienda", simbolo "A" (1).

► **Inserire la targa automobilistica**

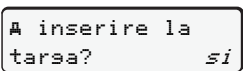
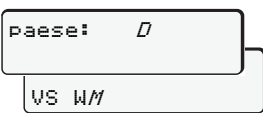
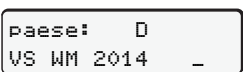
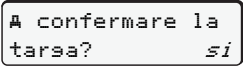
Passo / display menu	Spiegazione / significato
<p>1. </p>	<p>Appare l'interrogazione rappresentata qui accanto,</p> <ul style="list-style-type: none"> • selezionare "Si" e confermare.
<p>2. </p>	<ul style="list-style-type: none"> • Selezionare il paese e confermarlo. <p>La prima cifra da inserire lampeggia "_".</p> <ul style="list-style-type: none"> • Selezionare il carattere desiderato e confermarlo. • Ripetere l'operazione, al massimo 13 cifre.
<p>3. </p>	<ul style="list-style-type: none"> • Al termine dell'inserimento della targa premere OK. • Confermare con il tasto OK.
<p>4. La stampa di controllo avviene automaticamente.</p>	
<p>5. </p>	<ul style="list-style-type: none"> • Si prega di controllare l'inserimento! • Selezionare "Si" e confermare. <p>Qualora la targa sia errata, selezionare "No" e confermare. Appare il passo 1, ripetere l'inserimento.</p>

Nota: La targa automobilistica deve essere inserita una sola volta. Inserire nel DTCO 1381 la targa esattamente come riportata sulla targa del veicolo. Qualsiasi ulteriore modifica è possibile solo presso un'officina specializzata autorizzata con carta dell'officina.

Inserimento:

Selezionare la funzione desiderata con i tasti **▲** o **▼** e confermare la scelta con il tasto **OK**.

Correzione dell'inserimento:

Navigare indietro fino alla cifra precedente con il tasto **◀** e ripetere l'inserimento.

Stampa: Dati tecnici

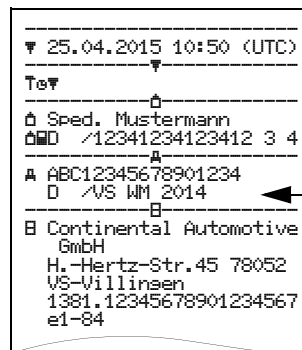

■ Preparare lo scarico dei dati



Rischio di esplosione

Rispettare le istruzioni per il trasporto e l'uso di merci pericolose in ambienti con pericolo di esplosione.

Al caricamento e scaricamento di merci pericolose ...

- il coperchino di protezione (1) deve essere chiuso
- e non deve avvenire nessuno scarico di dati.

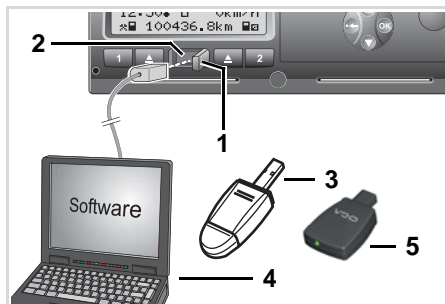

Collegamento all'interfaccia download

1. Ribaltare a destra il coperchino di protezione (1).

2. Collegare il laptop (4) con l'interfaccia download (2).
3. Avviare il software di lettura e trasferimento dalla memoria.
4. O inserire la chiave per il download (3) nell'interfaccia download.



Con SmartLink (5) è possibile la comunicazione tra il DTCO 1381 e un dispositivo con Bluetooth.

5. Dopo lo scaricamento e il trasferimento dei dati è indispensabile richiudere il coperchino di protezione (1).

Identificazione dei dati

Prima dello scaricamento dei dati, il DTCO 1381 assegna ai dati copiati un marchio digitale (identificazione). In base a questo marchio è possibile assegnare i dati al DTCO 1381 e verificarne la completezza e l'autenticità.

Scarico dei dati da remoto *

Il sistema di gestione della flotta permette, dopo l'autenticazione successiva di una carta dell'azienda, di scaricare i dati utente da remoto.



Per informazioni dettagliate sul software di lettura e di trasferimento consultare la corrispondente documentazione!

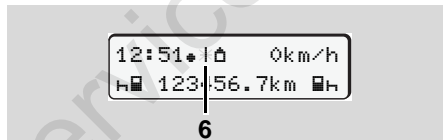

Visualizzazione standard (a): Identificazione trasmissione dati attiva

Durante la trasmissione di dati appare il simbolo (6).



Non interrompere mai il collegamento con l'interfaccia download. Con la variante ADR * l'accensione deve essere inserita.

■ Estrarre la carta dell'azienda

 Per poter estrarre la carta dell'azienda dalla fessura introduzione carta il veicolo deve essere fermo.

3

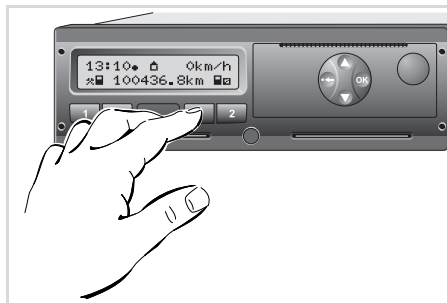

Richiedere la carta dell'azienda

1. Girare la chiave dell'accensione.
(Solo necessario per la variante ADR *.)
2. Richiedere l'espulsione della scheda dallo slot per scheda-1 o slot per scheda -2; ➔ vedere pagina 14.

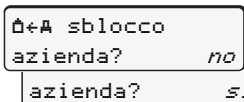
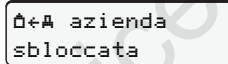
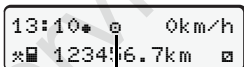
Passo / display menu	Spiegazione / significato
3. 	Appare il nome dell'azienda. Una barra d'esecuzione indica che il DTCO 1381 trasferisce dati alla carta dell'azienda.
4.  	Non scollegare l'azienda <ul style="list-style-type: none"> • Selezionare "No" con i tasti ▲ / ▼, e confermare con il tasto OK. Scollegare l'azienda <ul style="list-style-type: none"> • Selezionare "Si", confermare con il tasto OK. La funzione blocco dell'azienda è disattivata. I dati salvati della vostra azienda non saranno disponibili a terzi!
5.  1	La carta dell'azienda viene abilitata, appare il display standard. Eventualmente viene visualizzata dapprima un'avvertenza che il riesame periodico è da eseguire o la validità della carta dell'azienda scade; ➔ vedere pagina 78. Il DTCO 1381 si trova di nuovo nel modo operativo "Servizio", simbolo "☒" (1).

 **Attenzione:** Con il cassetto della stampante aperto, l'espulsione della carta-2 è bloccata! Un messaggio di allerta appare sul display.

Modo operativo "Servizio"

Inserire la carta / le carte del conducente

Impostare le attività

Scarico dei dati della carta del conducente

Estrarre la carta / le carte del conducente

Cambio del conducente / del veicolo durante il servizio

Service Only

■ Inserire la carta / le carte del conducente

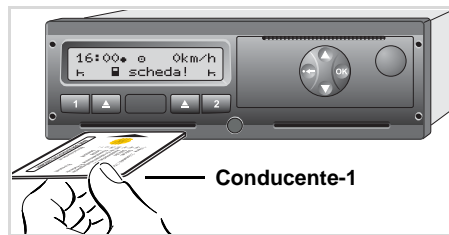

Istruzione per l'uso dopo accensione on Nella fessura introduzione carta-1 manca la carta del conducente.



Secondo il modo di procedere corretto ai sensi della normativa e nell'interesse della sicurezza stradale vi preghiamo d'inserire la carta / le carte del conducente solo, quando il veicolo è fermo.

E' possibile inserire la carta del conducente anche durante il viaggio ma questa operazione viene segnalata e memorizzata come evento!

➔ Vedere "Panoramica degli eventi" a pagina 70.

1. Girare la chiave dell'accensione.
(solo necessario per la variante ADR *)

- 2.** Il **conducente-1**, che guiderà il veicolo, inserisce la propria carta del conducente con il chip verso l'alto e la freccia in avanti nella fessura introduzione carta-1.
- 3.** La seguente esecuzione avviene guidata dal menu, ➔ vedere pagina 29.
- 4.** Non appena la carta del conducente-1 è stata letta, il **conducente-2** inserisce la propria carta del conducente nella fessura introduzione carta-2.

Nota

La guida a menu avviene nella lingua presente nella carta del conducente.

Come alternativa si può scegliere individualmente la lingua desiderata. Le voci a menu di visualizzazione e stampa dei dati del conducente sono disponibili solo se la carta inserita risulta in possesso dei requisiti richiesti per tali funzioni. La voce di menu "Stampa conducente 2" viene per esempio visualizzata solo se nello slot 2 è presente una carta del conducente;
➔ Vedere "Panoramica della struttura del menu" a pagina 56.

► Programmazione manuali



Secondo la normativa, le attività che non possono essere registrate sulla carta del conducente devono essere inserite in seguito tramite la "l'inserimento manuale". (Per dettagli riguardo le attività, ➔ vedere pagina 37.)

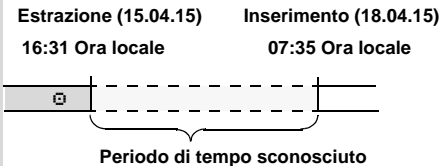

Esempio per un periodo di tempo sconosciuto

Ogni volta che viene inserita la carta del conducente, sono possibili i seguenti inserimenti:

- Inserire in seguito l'attività tempo di riposo "H"; esempio 1, ➔ vedere pagina 32.
- Continuare il turno di lavoro; esempio 2, ➔ vedere pagina 33.



4. Modo operativo "Servizio"

- Continuare, finire il turno di lavoro e/o collegare le attività ad un turno di lavoro; esempio 3, ➔ *vedere pagina 34.*

Procedura standard

- Selezionare la funzione desiderata, l'attività o il valore numerico con i tasti ▲ / ▼ nel campo d'inserimento.
- Confermare la selezione con il tasto OK.

1. welcome
16:00* 14:00UTC

Testo di benvenuto; L'ora locale "07:35*" e l'ora UTC "05:35UTC" appaiono per circa 3 secondi (tempo differito = 2 ore).

2. 1 Maier

Appare il cognome del conducente. Una barra d'esecuzione indica la lettura della carta del conducente.

3. ultimo rilascio
15.04.15 16:31*

Per ca. 4 secondi appaiono la data e l'ora dell'ultima estrazione carta in ora locale (simbolo "*").

4. 1M entrata
assiusi? no
assiusi? si

- Se non si desidera inserire in seguito delle **attività**, selezionare "No"; continua alla fase 9.
- Inserendo "Si", il DTCO 1381 chiede di eseguire "Inserimenti manuali".

5. M 15.04.15 16:31
H 18.04.15 07:35

"M" = Inserimento manuale:

"H" = Il campo di inserimento dell'attività lampeggia

Inserire la carta / le carte del conducente

Appare il periodo di tempo tra l'estrazione (prima riga) e l'introduzione attuale (seconda riga) in ora locale.

6. M 15.04.15 16:31
16.04.15 07:35
16.04.15 09:35

2. Riga = blocco d'immissione

Dopodiché, le variabili logicamente possibili (campi di inserimento lampeggianti) possono essere inserite nel seguente ordine:

"Attività – Giorno – Mese – Anno – Ora – Minuto".

L'operazione termina, quando il momento dell'introduzione è raggiunto.

Questa richiesta viene formulata prima della conferma dei dati inseriti manualmente.

7. * paese inizio
:E

* res. inizio
E AN

- Selezionare il paese e confermarlo.
- Se necessario, selezionare la regione e confermarla.
- Con il tasto  è possibile annullare l'inserimento del paese.

8. 1M confermi?
 sì
 no

- Confermare l'inserimento con "Sì".
- Selezionare "No".
 ➔ Vedere "Correzioni possibili" a pagina 32.

9. 07:36.0 0km/h
 H 123456.7km H

Appare il display standard (a). I simboli della carta che appaiono hanno il seguente significato:

- "-" La carta del conducente si trova nella fessura introduzione carta.
- "H" Potete partire; i dati pertinenti sono stati letti.

 Durante la lettura della carta del conducente, alcune delle funzioni sono temporaneamente bloccate:

- Chiamare le funzioni del menu
- Richiesta di una carta tachigrafica

Premendo un tasto di menu o il tasto d'espulsione, appare un messaggio.

attendere preso!

o

 rilascio
 non possibile xx

► Correzioni possibili



Nel blocco di inserimento, le possibili variabili possono essere selezionate direttamente con il tasto  (indietro) e corrette.

Qualora l'interrogazione: "M confermi?" venga negata, appare prima il passo 4 e poi il primo blocco di inserimento completo (passo 5).

4. 1M entrata
 assaiinsi? sì

5. M 15.04.15 16:31
 16.04.15 07:35

A questo punto è possibile correggere successivamente le variabili possibili.

 Per passare al campo di inserimento successivo o al successivo blocco di inserimento completo, premere il tasto  e tenerlo premuto.

► Inserimento del paese durante la "Programmazione Manuale"

1.

- Selezionare nel primo campo di inserimento "H" il simbolo "#/#? paese fine" e confermare. (Possibile solo se il primo inserimento manuale non coincide con quello del paese indicato nell'ultima estrazione della carta).
- Selezionare il paese e confermarlo.

Oppure:

2.

- Selezionare il simbolo "#/#? paese inizio" e confermarlo.
- Selezionare il paese e confermarlo.

Selezione dei paesi

L'ultimo paese inserito appare per primo. Di seguito, con i tasti ▲ / ▼ appaiono i quattro paesi inseriti per ultimi. Identificazione: due punti davanti alla targa internazionale "E".

La successiva selezione avviene in ordine alfabetico iniziando con la lettera "A":

- con il tasto ▲ A, Z, Y, X, W, ... ecc.;
- con il tasto ▼ A, B, C, D, E, ... ecc.

➔ Vedere "Targhe internazionali" a pagina 91.

☞ Per accelerare la selezione (funzione auto-repeat) premere e tenere premuto il tasto ▲ / ▼.

► Interruzione procedura di programmazione

Se durante questa procedura non avviene nessun inserimento, dopo 30 secondi appare il seguente display.

Per continuare con l'inserimento, premere il tasto OK entro 30 secondi.

Alla scadenza di questo tempo, o alla partenza, la lettura della carta del conducente viene terminata e appare il display standard (a).

Versione 2.1: Con il tasto OK DTCC 1381 memorizza i dati inseriti.

Versione 2.2: I dati immessi, se non confermati, vengono eliminati. Ciò vale per l'inserimento remoto, nonché per l'inserimento diretto su DTCC 1381.

Annullamento dell'inserimento manuale tramite richiesta della carta del conducente.

➔ Per dettagli vedere "Richiesta carta durante la "Immissione Manuale"" pagina 40.

► Inserire in seguito l'attività "Tempo di riposo"

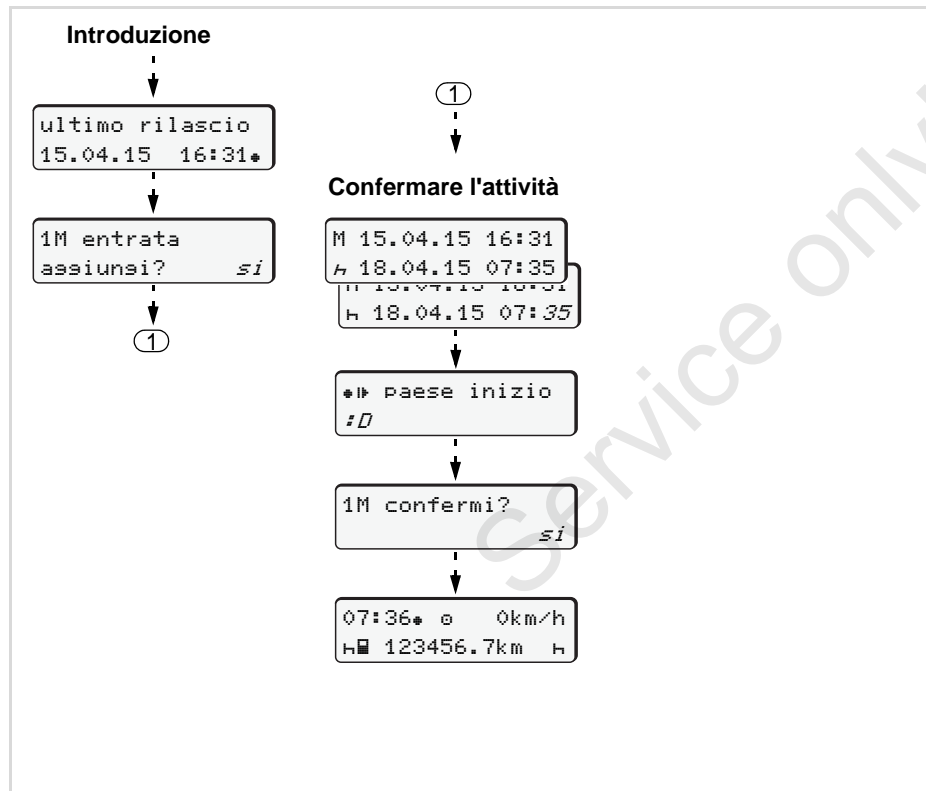

Esempio 1:

Estrazione (15.04.15) Inserimento (18.04.15)
16:31 Ora locale 07:35 Ora locale

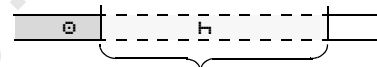

Inserire in seguito il tempo di riposo

Attenzione: L'inserimento avviene in ora locale.

1. Premere il tasto **OK** e tenerlo premuto.
2. Salto automatico all'ultimo campo di inserimento (i minuti lampeggiano).
3. Confermare con il tasto **OK**.
4. Seguire la guida a menu.

► Continuare il turno di lavoro

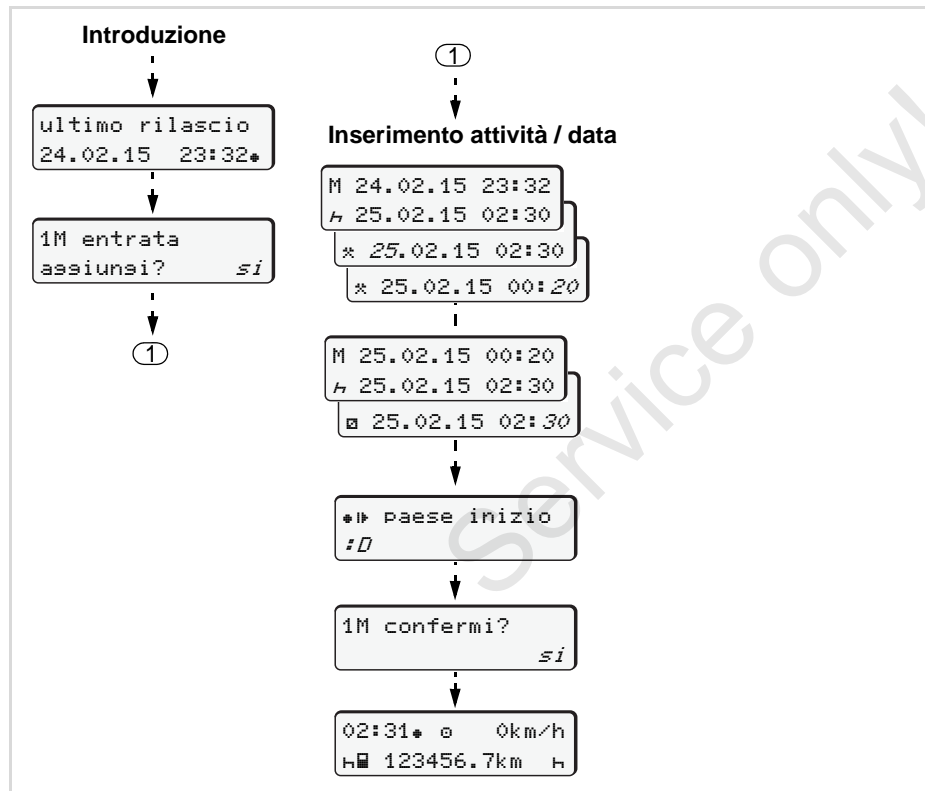

Esempio 2:

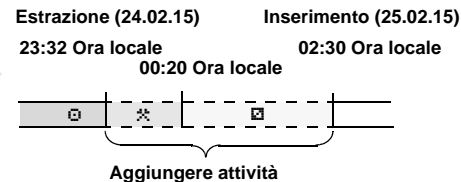

Attenzione: l'inserimento avviene in ora locale.

1. Impostare la prima attività "*" e confermarla.
2. Impostare e confermare il giorno, impostare e confermare le ore, impostare e confermare i minuti.
3. Impostare la seconda attività "▣" e confermarla.
4. Premere il tasto **OK** e tenerlo premuto, i minuti lampeggiano.
5. Confermare con il tasto **OK**.
6. Seguire la guida a menu.

► Continuare il turno e inserire le attività a un turno

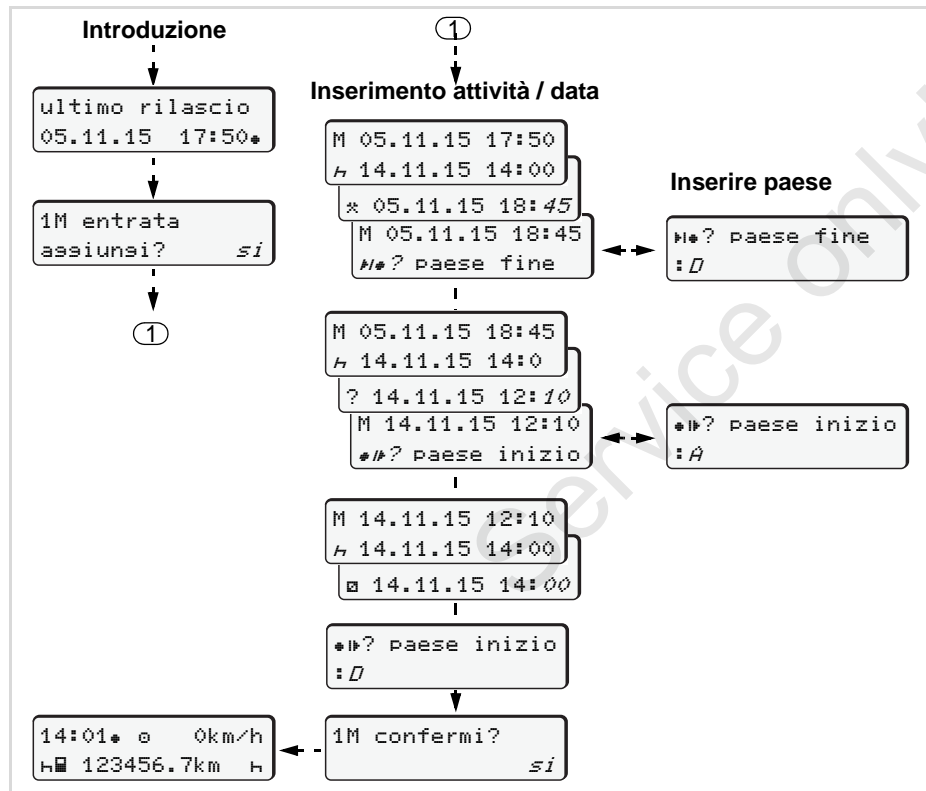

Esempio 3:

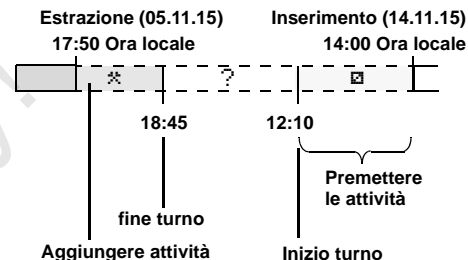

Attenzione: L'inserimento avviene in ora locale.

1. Impostare la prima attività "*" con la data, l'ora e confermare.
2. Selezionare il simbolo "M*? paese fine" e confermarlo.
3. Selezionare il paese e confermarlo.
4. Attività "?" = impostare il tempo sconosciuto con la data, l'ora e confermare.
5. Ripetere la stessa operazione fino a quando il momento dell'introduzione è raggiunto.

■ Impostare le attività

- ⊖ = Tempo di guida (automatico durante il viaggio)
- * = Tutti gli altri tempi di lavoro
- ⊖ = Tempi di servizio (tempi d'attesa, tempo secondo conducente, tempo cuccetta durante il viaggio per conducente-2)
- H = Pause e tempi di riposo

► Impostazione manuale

 L'impostazione delle attività è possibile solo con il veicolo fermo!

1. In veste di conducente, premere il tasto attività per **conducente-1**; ➔ *vedere pagina 14*.
Appare il display standard (a).

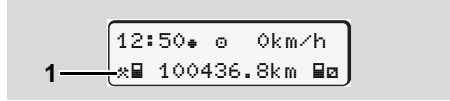

1 — 12:50 0 km/h
* 100436.8 km H

2. Premere il tasto finché non appare l'attività desiderata (H ⊖ *) sul display (1). Dopo circa 5 secondi appare la videata precedente.
3. In veste di secondo conducente, premere il tasto attività per **conducente-2**; ➔ *vedere pagina 14*.

► Impostazione automatica

Il DTCO 1381 passa automaticamente alle seguenti attività:

con ...	Condu.-1	Condu.-2
Viaggio	⊖	⊖
Stop del veicolo	*	⊖



Alla fine del turno, o durante una pausa, è **indispensabile** impostare l'attività "H". In tal modo è garantito un calcolo affidabile da parte del VDO Counter *.

► Impostazione automatica dopo aver inserito o spento il sottochiave *

Dopo aver inserito/spento il sottochiave il DTCO 1381 può commutare ad un'attività definita; per esempio "H".

L'attività (1) e/o (2), che cambia automaticamente in funzione dell'inserimento/spegnimento dell'accensione, appare sul display standard (a) e lampeggia per ca. 5 secondi. Al termine riappare la videata precedente.

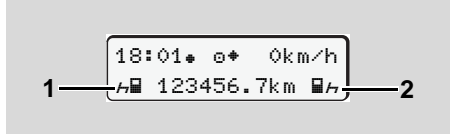

1 — 18:01 0 km/h
H 123456.7 km H — 2

Lampeggiamento dell'attività (dei attività) sul display standard (a)

 Se necessario, modificare l'attività impostata conformemente alla Sua attività attuale.

Nota

Un'officina autorizzata può programmare, su richiesta del cliente, quale attività sarà impostata automaticamente dal DTCO 1381 dopo l'inserimento / lo spegnimento del sottochiave;
 ➔ vedere pagina 115.

4

► **Registrare per iscritto le attività**

Secondo la normativa come conducente siete obbligati a registrare, nei casi seguenti, per iscritto le attività:

- In caso di un difetto del DTCO 1381.
- In caso di perdita, furto, danneggiamento o malfunzionamento della carta del conducente, si deve fare una stampa giornaliera del DTCO 1381 all'inizio e alla fine del viaggio. Se necessario, i tempi di servizio e gli altri tempi di lavoro devono essere completati per iscritto.

Avete la possibilità di registrare le Vostre attività per iscritto **(2)** sul retro del rotolo di carta e di completare la stampa aggiornando dati personali **(1)**.

Registrazioni per iscritto le attività

Dati personali

- ☐ Nome e nome di famiglia
- ☐ Numero della carta del conducente e della patente di guida
- ☐ No. Targa automobilistica
- ☛+ Luogo all'inizio del turno
- ☛+ Luogo alla fine del turno
- +km Chilometraggio alla fine del turno
- km+ Chilometraggio all'inizio del turno
- km Chilometri percorsi
- Dat. Data
- Sig. Firma autentica

Vi preghiamo di osservare le disposizioni di legge in vigore nel proprio paese!

■ Scarico dei dati della carta del conducente



Rischio di esplosione

Rispettare le istruzioni per il trasporto e l'uso di merci pericolose in ambienti con pericolo di esplosione.

Al caricamento e scaricamento di merci pericolose ...

- il coperchino di protezione (1) deve essere chiuso
- e non deve avvenire nessuno scarico di dati.

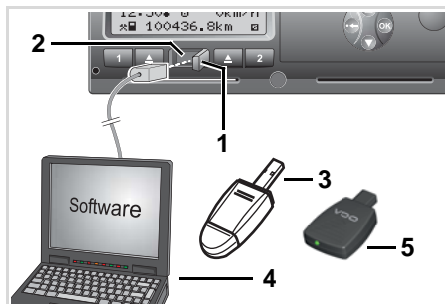

Collegamento all'interfaccia download



Fare attenzione a che sia inserita soltanto una carta del conducente! In caso contrario, i dati non vengono trasmessi.

1. Ribaltare a destra il coperchino di protezione (1).
2. Collegare il laptop (4) con l'interfaccia download (2).
3. Avviare il software di lettura e trasferimento dalla memoria.
4. O inserire la chiave per il download (3) nell'interfaccia download.



Con SmartLink (5) è possibile la comunicazione tra il DTCCO 1381 e un dispositivo con Bluetooth.

Durante la trasmissione di dati appare il simbolo (6).



Non interrompere mai il collegamento con l'interfaccia download. Con la variante ADR * l'accensione deve essere inserita.

5. Dopo lo scaricamento e il trasferimento dei dati è indispensabile richiudere il coperchino di protezione (1).

Identificazione dei dati

Ai dati copiati viene assegnato un marchio digitale (identificazione). In base a questo marchio è possibile assegnare i dati alla carta del conducente e verificarne la completezza e l'autenticità.



Per informazioni dettagliate sul software di lettura e di trasferimento consultare la corrispondente documentazione!

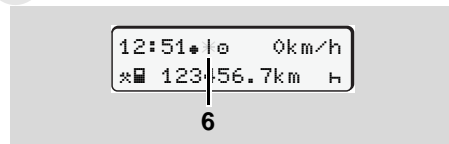

Visualizzazione standard (a): Identificazione trasmissione dati attiva

■ Estrarre la carta (le carte) del conducente



Al termine del turno rimuovere la carta del conducente. Verificare la normativa vigente.

In caso di un cambio del conducente o del veicolo, estrarre sempre la carta del conducente dalla fessura introduzione carta
 ➔ *Vedere "Cambio del conducente / del veicolo durante il servizio" a pagina 42.*



Per poter estrarre la carta del conducente dalla fessura introduzione carta il veicolo deve essere fermo.

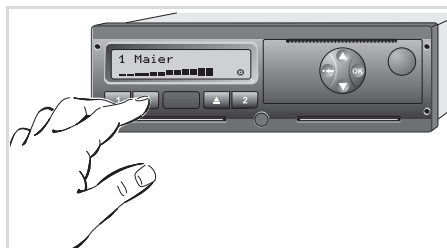

Richiesta carta del conducente

1. Girare la chiave dell'accensione. (Solo necessario per la variante ADR *.)
2. Impostare la corrispondente attività; per esempio alla fine del turno su "H".
3. Richiedere l'espulsione della scheda dallo slot per scheda-1 o slot per scheda -2; ➔ *vedere pagina 14.* La seguente esecuzione avviene guidata dal menu, ➔ *vedere pagina 41.*



Con il cassetto della stampante aperto, l'espulsione dalla fessura introduzione carta-2 è bloccata! La seguente avvertenza richiama l'attenzione su ciò.

```

1M cassetto
aperto      xx
  
```

Non appena il cassetto della stampante è chiuso, avverrà l'espulsione.

Richiesta carta durante la "Immissione Manuale"

1. Richiedere l'espulsione della scheda dallo slot per scheda-1 o slot per scheda -2; ➔ *vedere pagina 14.*
2. Selezionare e rispondere "No" alle seguenti richieste.

```

1M confermi?
no
  
```



```



1M entrata
assiusi?   no
  
```

3. Continua, ➔ *vedere pagina 41.*

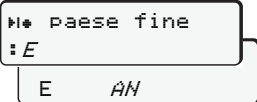
L'inserimento manuale viene interrotto, il DTCO 1381 salva l'attività "?" per il periodo sconosciuto.

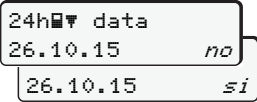
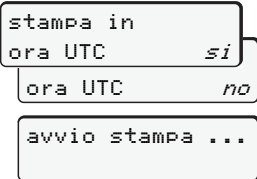
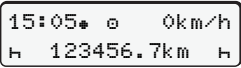
► Guida a menu dopo l'estrazione della carta del conducente

Passo / display menu	Spiegazione / significato
1. 	Appare il cognome del conducente. Una barra d'esecuzione indica che il DTCO 1381 trasferisce dati alla carta del conducente.
2. 	<ul style="list-style-type: none"> • Selezionare il paese e confermarlo. • Se necessario, selezionare la regione e confermarla. • Annullare con il tasto  l'inserimento paese, nel caso in cui si desideri per esempio continuare il proprio turno di lavoro.
3. 	<ul style="list-style-type: none"> • Selezionare "Si" e confermare qualora si necessiti della stampa, in caso contrario scegliere "No".
4. 	<ul style="list-style-type: none"> • Scegliere e confermare "Si" se si desidera la stampa in formato di tempo UTC (richiesto per legge). • Selezionando e confermando "No", si ottiene una stampa in formato "ora locale". <p>A funzione selezionata, sul display appare il proseguimento dell'azione.</p>
5. 	La carta del conducente è sbloccata, appare il display standard (a) .

Selezionare il paese con i tasti  o  e confermare la scelta con il tasto .

È possibile che compaia un avviso di scadenza della validità della carta del conducente, di scadenza del controllo periodico o di necessità di esecuzione del successivo download della carta del conducente. ➔ vedere pagina 72.

■ Cambio del conducente / del veicolo durante il servizio

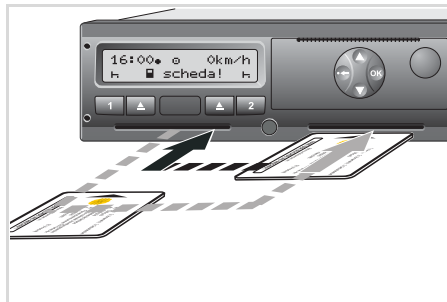

Cambiare la carta (le carte) del conducente

Caso 1:

La squadra cambia tra di se, il conducente-2 diventa conducente-1

1. Estrarre la carta del conducente dalla fessura introduzione carta e inserirla nell'altra fessura introduzione carta. Il conducente-2 (ora conducente-1) inserisce prima la propria carta nella fessura introduzione carta-1 e il conducente-1 (ora conducente-2) inserisce la propria carta nella fessura introduzione carta-2.
2. Impostare l'attività desiderata.

Caso 2:

Il conducente-1 e/o il conducente-2 abbandonano il veicolo

1. L'interessato richiama la sua carta del conducente, esegue - se necessario - una stampa giornaliera ed estrae la carta del conducente dal DTCO 1381.
2. A seconda della funzione (conducente-1 o conducente-2), la nuova squadra inserisce la carta del conducente nella fessura introduzione carta.

Caso 3 - servizio misto:

Impiego di servizio con diversi tipi di tachigrafi

- Per esempio tachigrafi con registrazione su carta o ...
- Tachigrafi digitali con carta del conducente secondo normativa CE (CEE) N° 3821/85 appendice I B, per esempio DTCO 1381.

In caso di controllo, il conducente deve essere in grado di produrre per la settimana corrente e per i 28 giorni passati, quanto segue:

- la carta del conducente (1),
- le stampe giornaliere importanti dal tachigrafo digitale (2), per esempio in caso di danneggiamento o malfunzionamento della carta del conducente,
- le registrazioni su carta (3),
- e, se necessario, le registrazioni per iscritto delle attività.

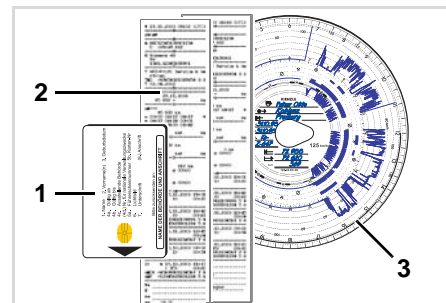

Vi preghiamo di osservare le disposizioni di legge in vigore nel proprio paese!

► Documenti da portare con sé

Attestazione di attività:

Secondo la direttiva 2006/22/CE della Commissione Europea, se all'interno degli ultimi 28 giorni l'autista ha fatto:

- un periodo di malattia,
- un periodo di ferie
- o un periodo di attività al di fuori del campo di applicazione della normativa (CE) n. 561/2006 o dell'AETR

egli dovrà presentare, in caso di controllo, un documento che lo certifichi.



Una versione stampabile del modulo si trova in internet all'indirizzo:

ec.europa.eu

(Verificare sempre la normativa nazionale vigente!)

**ATTESTAZIONE DI ATTIVITÀ SVOLTE A NORMA
DEL REGOLAMENTO (CE) n. 561/2006
OPPURE
DELL'ACCORDO EUROPEO RELATIVO ALL'ATTIVITÀ DI EQUIPA
VEICOLI ADIBITI AL TRASPORTO INTERNAZIONALE SU STRADA (**

*Il presente modulo deve essere riempito a macchina e firmato prima dell'in
dell'operazione di trasporto
Il modulo va custodito insieme alle registrazioni originali del tachigrafo
che devono essere conservate
Le dichiarazioni false costituiscono reato*

1. Denominazione dell'impresa: _____
2. Indirizzo, codice postale, città, paese: _____
3. Numero di telefono (compreso il prefisso internazionale): _____
4. Fax (compreso il prefisso internazionale): _____
5. E-mail: _____

Il sottoscritto
6. Cognome e nome: _____
7. Posizione all'interno dell'impresa: _____

dichiara che il conducente:
8. Cognome e nome: _____
9. Data di nascita: _____
10. Numero di patente di guida oppure numero della carta d'identità oppure numero
passaporto: _____

per il periodo
11. dal (ora-giorno-mese-anno) _____
12. fino al (ora-giorno-mese-anno) _____

13. era assente per malattia (**)
14. era in ferie (**)

15. era alla guida di un veicolo non rientrante nell'ambito d'applicazione del r
(CE) n. 561/2006 o dell'accordo AETS (**)

16. Per l'impresa, luogo _____ data _____ firma _____

17. Il sottoscritto conducente conferma di non essere stato alla guida di un veicolo
nel campo di applicazione del regolamento (CE) n. 561/2006 o dell'accordo AETS
il periodo sopra indicato.
18. Luogo _____ Data _____ Firma del conducente _____

(*) Il presente modulo è disponibile in formato elettronico e stampabile su Internet
ec.europa.eu.
(**) Sbarrare solo una delle caselle 13, 14 o 15.

Estratto: modulo attività

[http://ec.europa.eu/transport/road/policy/
social_provision/doc/forms/attestation_of_activi-
ties_it.pdf](http://ec.europa.eu/transport/road/policy/social_provision/doc/forms/attestation_of_activities_it.pdf)

Casi eccezionali:

Particolari circostanze potrebbero rendere necessaria una deroga alle disposizioni di legge vigenti al fine di garantire la sicurezza delle persone, salvaguardare l'integrità del veicolo o della merce trasportata. In tali casi il conducente è tenuto a registrare per iscritto, al più tardi al raggiungimento di un'adeguata piazzola di sosta, tipologia e motivo di detta deroga:

- per esempio sul modulo di registrazione,
- su una stampa effettuata dal DTCO 1381
- o sul piano degli orari di lavoro.

Service only!

Uso della stampante

Inserire il rotolo di carta

Stampa di dati

Service only!

■ Inserire il rotolo di carta

Attenzione

Usare (ordinare) solo rotoli di carta (carta stampe originale VDO) con le seguenti identificazioni:

- Tipo di tachigrafo (DTCO 1381) con marchio di controllo "E1 84"
- e codice di omologazione "E1 174" oppure "E1 189".

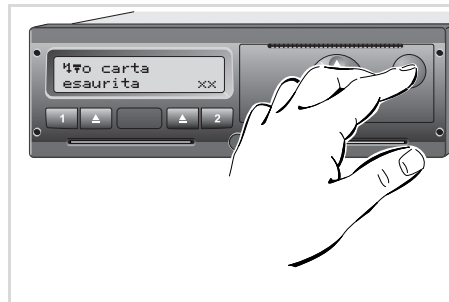

Premere il tasto di sblocco

1. Premere il tasto di sblocco, il cassetto della stampante si apre.



Pericolo di lesioni

A seconda della quantità di stampa, la testina termica della stampante può essere molto calda. Sussiste il pericolo di ustioni alle dita!

Inserire con prudenza il rotolo di carta, oppure aspettare finché la testina della stampante non si sia raffreddata.

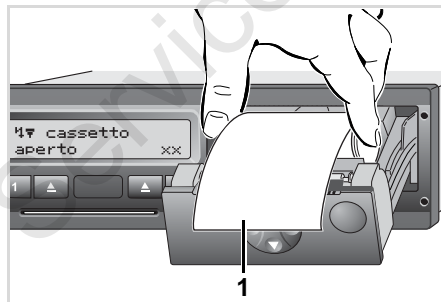

Inserire il rotolo di carta

2. Inserire il rotolo di carta secondo la figura.



Fare attenzione a che il rotolo di carta non si blocchi nel cassetto della stampante e che l'inizio carta (1) sporga fuori dal bordo del cassetto della stampante!

3. Chiudere il cassetto della stampante in modo centrato. La stampante attiva automaticamente l'avanzamento della carta.



Pericolo di lesioni

Fare attenzione a che il cassetto della stampante sia sempre chiuso. Un cassetto della stampante aperto può provocare lesioni a voi o ad altre persone.

4. La stampante è pronta per il funzionamento. E' possibile avviare una stampa, oppure riprenderà una stampa precedentemente interrotta (carta esaurita).

Stampa di dati

► Avviare la stampa

☞ Una stampa è possibile solo, quando ...

- Il veicolo è fermo e l'accensione è inserita (solo necessario per la variante ADR *),
- il cassetto della stampante ed è inserito un rotolo di carta,
- nessun'altra anomalia impedisce la stampa.

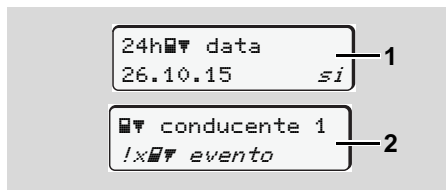

1. Sarete invitati ad una stampa giornaliera tramite la guida a menu dopo "Estrarre carta del conducente" (1), oppure chiedete una corrispondente stampa (2) tramite il menu.

☞ Vedere "Chiamare le funzioni del menu" a pagina 50.

2. Confermare il display menu con il tasto **OK**.
3. Selezionare e confermare il tipo di stampa desiderato (in formato UTC od ora locale).
4. La stampa inizia. Attendere la fine della stampa.

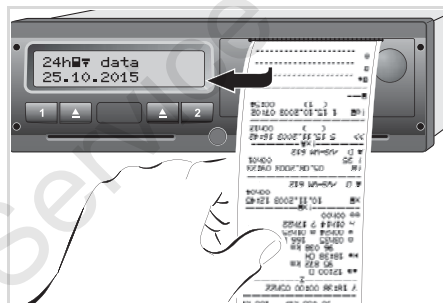

Staccare la stampa dal rotolo di carta

5. Staccare la stampa dal rotolo di carta tramite il bordo di strappo tirando verso l'alto o verso il basso.

6. Conservare la stampa protetta da sudiciume e da irradiazione di luce o del sole.

► Annullare la stampa

1. Premendo un'altra volta il tasto **OK** mentre la stampa è in corso, appare la seguente interrogazione.

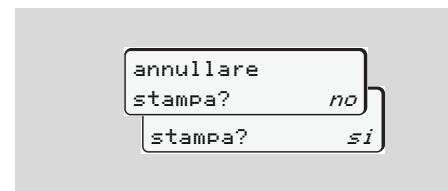

2. Selezionare la funzione desiderata con i tasti **▲** / **▼**, confermarla con il tasto **OK**; la stampa continua oppure viene interrotta.

► Particolarità durante la stampa

- Nel caso che l'inizio del turno era prima delle 00:00 ora UTC, dopo "Estrarre carta del conducente" il DTCO 1381 stampa automaticamente il valore giornaliero del giorno precedente e del giorno attuale.
- Per indicare che la carta è quasi esaurita, il retro della stampa è provvisto di un contrassegno **(1)** a colori.
- Quando la carta è esaurita, appare il seguente messaggio.

5

```

#No carta
esaurita      xx
  
```

- Se un nuovo rotolo di carta viene inserita entro un'ora, il DTCO 1381 continua la stampa automaticamente.
- Un'avvertenza appare nelle prime due righe della stampa seguente **(3)**.

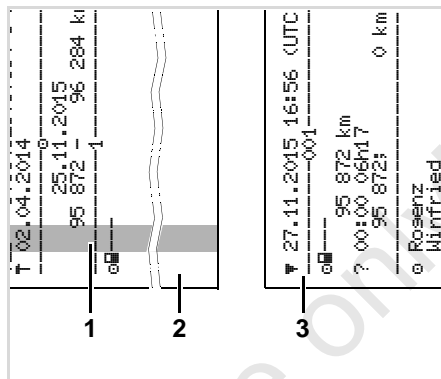

Seguito della stampa in caso di carta esaurita

- (1)** Contrassegno a colori (sul retro)
- (2)** Fine della stampa interrotta
- (3)** Seguito della stampa interrotta
Riga 1: Tempo di inizio della stampa
Riga 2: Contatore delle stampe continue

☞ Può darsi che alcune righe della prima stampa si ripetano sulla seconda stampa!

► Eliminare l'inceppamento della carta

Un inceppamento della carta può verificarsi per esempio, quando una stampa non è stata staccata correttamente, bloccando il trasporto della stampa successiva alla fessura della carta.

1. Aprire il cassetto della stampante.
 - ➔ *Vedere "Inserire il rotolo di carta" a pagina 46.*
2. Staccare la carta spiegazzata dal rotolo di carta, togliere i residui di carta dal cassetto della stampante.
3. Inserire di nuovo il rotolo di carta, chiudere il cassetto della stampante.



Osservare gli avvisi di pericolo riportati!

➔ *Vedere "Inserire il rotolo di carta" a pagina 46.*

Funzioni del menu

Chiamare le funzioni del menu

VDO Counter *

Panoramica della struttura del menu

Menu principale stampa conducente-1/conducente-2

Menu principale stampa veicolo

Menu principale programmazione conducente-1/conducente-2

Menu principale programmazione veicolo

Menu principale display conducente-1/conducente-2

Menu principale display veicolo

■ Chiamare le funzioni del menu

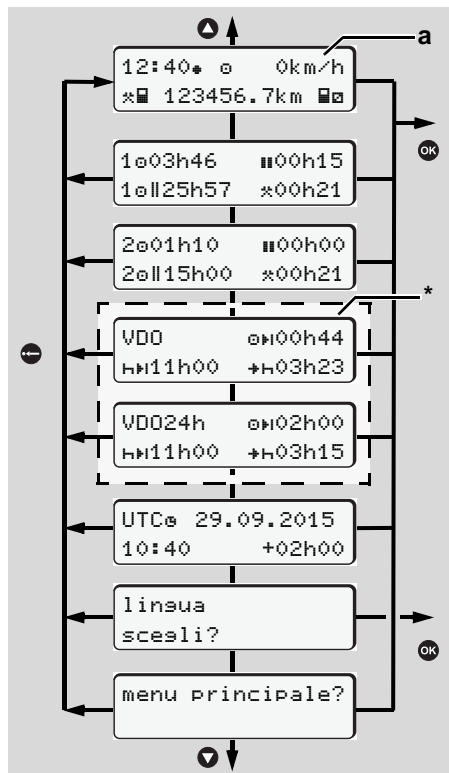

Navigazione nel primo livello del menu

Le voci a menu di visualizzazione e stampa dei dati del conducente sono disponibili solo se la carta inserita risulta in possesso dei requisiti richiesti per tali funzioni. La voce di menu "Stampa conducente 2" viene per esempio visualizzata solo se nello slot 2 è presente una carta del conducente.

► Con il veicolo fermo

Nel primo livello del menu, con i tasti ▲ / ▼ possono essere chiamate le seguenti informazioni:

- Tempi dettagliati della carta /delle carte del conducente inserita (e).
- Indicazioni utili per la successiva pianificazione quotidiana / settimanale con il VDO Counter *.
 ➔ Per dettagli vedere "VDO Counter *" da pagina 52.
- L'ora UTC con la data nonché il tempo differito impostato (offset) per l'ora locale.
- Il menu per l'impostazione della lingua

desiderata.

➔ Vedere "Scelta della lingua" a pagina 51.

- Il tasto ◀ consente di tornare direttamente alla visualizzazione standard (a).

Premendo il tasto OK a vengono visualizzate le numerose funzioni del menu.

➔ Vedere "Panoramica della struttura del menu" a pagina 56.

Cambio dell'attività

1. Premere il tasto delle attività "1" / "2" per visualizzare la videata standard (a).
2. All'occorrenza modificare l'attività corrente visualizzata. Dopo 5 secondi il DTCCO 1381 torna alla visualizzazione impostata in precedenza.

► Visualizzazione alla partenza

All'inizio del viaggio appare l'ultima visualizzazione standard impostata (a), (b) o (c).

➔ Per dettagli vedere "Visualizzazioni standard" pagina 19.

► Visualizzare i tempi della carta conducente

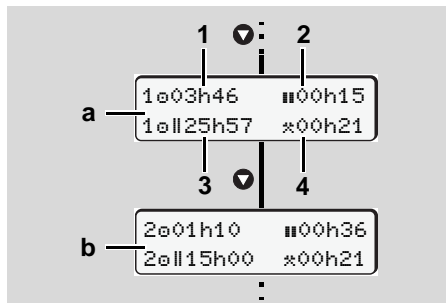

Visualizzazione dei dati del conducente-1 e -2

(a) Tempi del conducente-1

(b) Tempi del conducente-2

- (1) Tempo di guida "e" conducente-1 da un tempo di intervallo valido.
- (2) Tempo di intervallo "||" valido in interruzioni parziali di almeno 15 minuti ed entro i 30 minuti successivi, secondo la normativa (CE) No 561/2006.
- (3) Somma tempo di guida della settimana doppia
- (4) Durata dell'attività impostata

☞ In caso di mancanza della carta del conducente appaiono i tempi (tranne che in pos. 3) assegnati alla rispettiva fessura introduzione carta.

► Scelta della lingua

☞ Affinché il DTCO 1381 possa memorizzare temporaneamente la lingua scelta, osservare il capitolo "Memorizzazione della lingua impostata".

1. Scegliere con i tasti ▲ / ▼ il display "lingua scegli?" e premere il tasto **OK**.
2. Selezionare la lingua desiderata con i tasti ▲ / ▼ e confermare la scelta con il tasto **OK**.

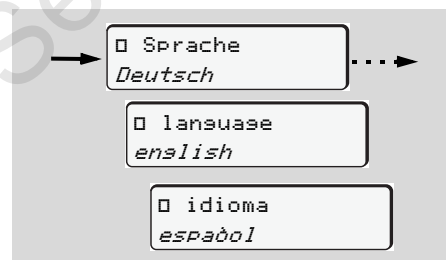

Selezionare la lingua desiderata

3. Per 3 secondi il DTCO 1381 conferma la scelta di lingua effettuata.

Memorizzazione della lingua impostata

Se, al momento dell'impostazione della lingua, nella fessura 1 è inserita solamente la Vostra carta del conducente oppure la carta dell'azienda, il DTCO 1381 memorizza la lingua prescelta sotto il Vostro numero di carta.

Alla lettura/inserimento successivo della carta tachigrafica, sia i menu che gli altri testi visualizzati sono nella lingua prescelta.

Il DTCO 1381 può riservare fino a cinque posti in memoria. Se tutti i posti sono occupati, il valore inserito da più lunga data viene cancellato.

■ VDO Counter *

⚠ **Attenzione!**

A seguito delle molteplici possibili interpretazioni della direttiva (EU) 561/2006 e AETR da parte delle autorità nazionali di vigilanza, e a causa di altri limiti del sistema, il VDO Counter non solleva l'utente dai suoi orari relativi a obblighi di guida, riposo, disponibilità e altri orari operativi e devono essere valutati autonomamente in modo da essere conformi alle norme applicabili.

Il VDO Counter non ha la pretesa di presentare normative perfette e prive di errori. Per ulteriori informazioni su VDO Counter consultare www.fleet.vdo.com.

☞ Onde permettere la visualizzazione di informazioni utili, è tassativo lo svolgimento delle operazioni seguenti, necessarie al VDO Counter per l'analisi dei dati:

- Aggiornamento puntuale delle proprie attività sulla carta del conducente.
- Impostazione corretta, senza errori, dell'attività corrente. Evitare, per

esempio, un involontario inserimento dell'attività tempo di lavoro "x" al posto del periodo di riposo "H"!

- Inserimento di traghetti/treni e dell'attività in corso.

▶ **Modalità di visualizzazione**

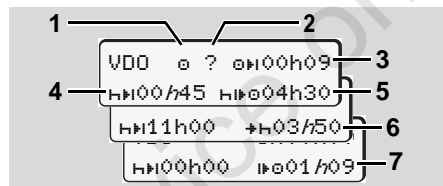

VDO Counter – visualizzazione

☞ La "H" intermittente indica che questa parte del display è al momento attiva.

(1) **Attività corrente**

(2) **"?" = Indicazioni per l'utente**

Sulla carta del conducente sono stati salvati periodi con attività sconosciuta "?" o registrati dati insufficienti (per esempio impiego di una nuova carta del conducente). Il VDO Counter considera le attività mancanti come attività "H". Qualora fossero riscontrate

significative sovrapposizioni temporali nelle attività del conducente, tale condizione viene indicata sul display dal simbolo "!" al posto del simbolo "?" e dell'attività del conducente.

(3) **Tempo di guida rimanente "0H"**

In viaggio, visualizzazione di quanto è ancora possibile guidare. (0H00h00 = tempo di guida terminato)

(4) **Tempo di pausa rimanente "H#"**

Durata della prossima pausa / periodo di riposo ancora in sospeso. Quando è impostata l'attività "H", il sistema effettua un ricalcolo delle pause / dei periodi di riposo di cui si deve ancora fruire. (H#00h00 = pausa finita)

(5) **Tempo di guida successivo "H#0"**

Durata del tempo di guida successivo all'effettuazione delle pause / periodi di riposo raccomandati.

(6) **Posticipo massimo dell'inizio del periodo di riposo quotidiano "H#"**

Quando è impostata l'attività "x", il sistema visualizza per esempio il tempo ancora rimanente prima dell'inizio del necessario periodo di riposo quotidiano.



(7) Inizio del successivo tempo di guida "h" "a"

Il tempo di guida successivo può iniziare solo al termine di tale tempo.

► Visualizzazioni durante il viaggio

Attenersi alle diverse disposizioni giuridiche locali in materia di orari di lavoro!

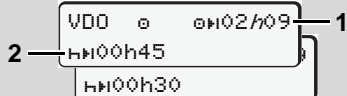
Esempio 1:

Attività "a"; "h" = visualizzazione attiva

(1) Tempo di guida rimanente.

(2) È necessario fare una pausa e/o continuare il periodo accumulato di interruzione del lavoro al più tardi alla conclusione del tempo di guida **(1)**.

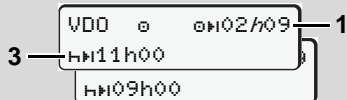
Esempio 2:

Attività "a"; "h" = visualizzazione attiva

(3) Il prescritto periodo di riposo quotidiano deve essere fruito al più tardi alla conclusione del tempo di guida **(1)**.

Ove tale procedura è ammessa, detto periodo di riposo può essere effettuato in due parti di cui la seconda deve prevedere un periodo ininterrotto di 9 ore.

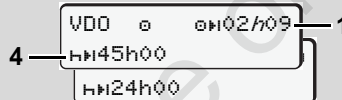
Esempio 3:

Attività "a"; "h" = visualizzazione attiva

(4) Al massimo al termine del tempo di guida **(1)** è necessario fruire di uno dei periodi di riposo settimanali regolarmente programmati o, ove consentito, di un periodo di riposo settimanale breve.

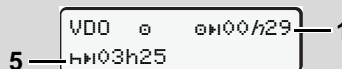
Esempio 4:

Attività "a"; "h" = visualizzazione attiva

(5) Il VDO Counter riconosce la sosta su un traghetto/treno. Premessa: inserimento corretto di tale funzione, ➔ *vedere pagina 63*.

La continuazione del tempo di riposo quotidiano previsto deve essere effettuata al più tardi al termine del tempo di guida **(1)**.

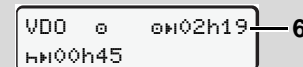
Esempio 5: OUT of scope

Attività "a"; Out of scope impostato

(6) La visualizzazione del tempo di guida rimanente non è attiva ("h" non intermittente), non avviene nessun ricalcolo. Il VDO Counter valuta l'attività "a" come l'attività "x".



Si osservi che il calcolo dei tempi di guida e di riposo per il VDO Counter avviene ai sensi del regolamento (UE) 561/2006 e non secondo la normativa CE (CEE) 3821/85 Allegato I B. Qui possono esserci delle differenze rispetto alle schermate standard su DTCO; ➔ *vedere pagina 19*.

► Visualizzazioni durante l'attività "pausa"

Esempio 1: Tempo di intervallo

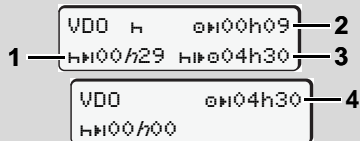

Attività "H"; "h" = visualizzazione attiva

- (1) Tempo di pausa rimanente.
- (2) Tempo di guida rimanente nel caso in cui non sia rispettato il periodo di pausa (1).
- (3) Durata del prossimo tempo di guida disponibile alla conclusione del periodo di pausa (1) visualizzato.
- (4) Tempo di guida disponibile dopo un periodo di pausa valido.

Esempio 2: Tempo di intervallo

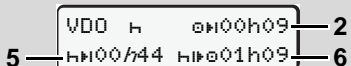

Attività "H"; "h" = visualizzazione attiva

- (5) Tempo di pausa rimanente.

- (6) Durata del tempo di guida quotidiano ancora fruibile al termine del tempo di pausa (5).

Esempio 3: Tempo di riposo quotidiano

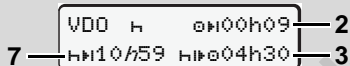

Attività "H"; "h" = visualizzazione attiva

- (7) Tempo di riposo quotidiane rimanente. Ove consentito suddiviso in 3 + 9 ore.

Esempio 4:

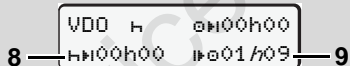

Attività "?"; "h" = visualizzazione attiva

- (8) Tempo di intervallo / riposo valido terminato.
L'indicazione 00h00 lampeggia per 10 secondi. Se il tempo di riposo continua, il VDO Counter cambia la durata del tempo di riposo del giorno o settimana successiva.
- (9) Inizio del successivo tempo di guida. Situazione: Il massimo tempo di guida settimanale e/o il doppio del tempo di guida settimanale è stato già raggiunto. Nonostante sia stata rispettata

l'interruzione programmata, il VDO Counter rileva la possibilità di effettuare un nuovo periodo di tempo alla guida solo dopo la scadenza del tempo visualizzato.

► Visualizzazioni durante l'attività "tempo di lavoro"



Attenersi alle diverse disposizioni giuridiche locali in materia di orari di lavoro!

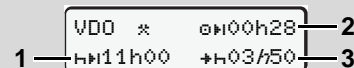

Attività "*"; "h" = visualizzazione attiva

- (1) Durata del prossimo periodo di riposo quotidiano.
- (2) Tempo di guida rimanente.
- (3) Inizio del successivo periodo di riposo quotidiano. Al più tardi entro la scadenza del tempo indicato deve avere inizio il periodo di riposo quotidiano.

Nota:

Il VDO Counter considera l'attività "E" durante un'interruzione del tempo di guida



analogamente all'attività "H". (Ad eccezione del periodo di riposo quotidiano.)

I tasti ▲ / ▼ consentono di consultare ulteriori informazioni.

► Visualizzare i valori giornalieri

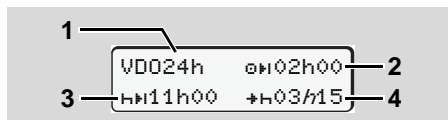

Attività "*/□"; "h" = visualizzazione attiva

- (1) Simboli per la visualizzazione dei valori quotidiani.
- (2) Tempo di guida quotidiano rimanente.
- (3) Durata del prossimo periodo di riposo quotidiano.
- (4) Al più tardi entro la scadenza del tempo indicato deve avere inizio il periodo di riposo quotidiano.

 Le indicazioni per il tempo di riposo settimanale (3) e (4) possono essere disattivate per il trasporto di passeggeri transfrontiera.

► Mostra valori settimanali

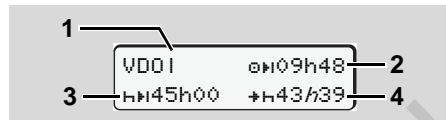

Attività "*/□"; "h" = visualizzazione attiva

- (1) Simboli per la visualizzazione dei valori settimanali a partire dall'ultimo riposo settimanale.
- (2) Tempo di guida settimanale rimanente.
- (3) Durata del riposo settimanale. Al più tardi dopo sei periodi di guida giornalieri, è necessario effettuare un periodo di riposo settimanale.
- (4) Al più tardi entro la scadenza del tempo indicato deve avere inizio il periodo di riposo settimanale.

► Indicazioni di stato

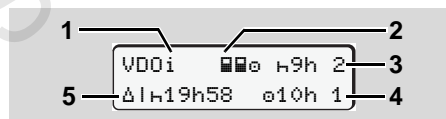

Indicazioni di stato del VDO Counter

- (1) Simboli delle indicazioni di stato
- (2) Simboli per doppio conducente (multi presenza).

Appare quando, dall'inizio del turno di lavoro, è disponibile la possibilità di lavoro in team. Il VDO Counter tiene debito conto nei propri calcoli delle regolamentazioni previste per tale fatispecie.

- (3) Nella settimana in corso è consentita l'effettuazione di ancora due periodi di riposo quotidiano ridotti (possibile al massimo 3x a settimana).
- (4) Nella settimana in corso è consentito ancora un tempo di guida quotidiano prolungato di massimo 10 ore (possibile al massimo 2x a settimana).
- (5) Compensazione di un riposo settimanale ridotto.

A causa di un riposo settimanale ridotto, è necessaria la compensazione del tempo indicato ovvero il suo cumulo con un periodo di riposo di almeno 9 ore.

 L'indicazione del tempo di riposo settimanale (5) può essere disattivata per il trasporto di passeggeri transfrontiera.

► Navigare nelle funzioni del menu

☞ E' possibile chiamare le funzioni del menu solo con il veicolo fermo!

Nel caso in cui, con la variante ADR *, si desideri stampare o visualizzare dati, girare la chiave dell'accensione.

Il modo di procedere avviene sempre secondo lo stesso sistema ed è descritto dettagliatamente qui di seguito.

1. Premere il tasto **OK**, si accede al 1° menu principale.

La schermata del 1° menu principale quanto a opzioni di visualizzazione e stampa dipende dalle carte conducente inserite nella fessura introduzione carta 1 e 2:

- Se nella fessura introduzione carta 1 è inserita una carta del conducente, viene visualizzata la voce "Stampa conducente 1".
- Se nella fessura introduzione carta 2 è inserita una carta del conducente e la fessura

introduzione carta 1 risulta vuota, viene visualizzata la voce "Stampa conducente 2".

- Se non risulta inserita alcuna carta del conducente, viene visualizzata la voce "Stampa veicolo".

Tale condizione non vale per i menu di inserimento.

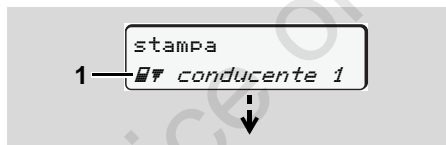

1. Menu principale

La 2° riga (*rappresentata in corsivo*) lampeggiante suggerisce che esistono altre possibilità di scelta.

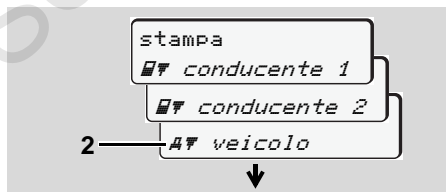

Far scorrere sul video il menu principale

2. Selezionare il menu principale deside-

rato con i tasti **▲** / **▼**, ad esempio la stampa dei dati del veicolo **(2)**, e confermare la selezione con il tasto **OK**.



Selezionare una funzione del menu

Il menu principale selezionato **(3)** appare, le funzioni possibili lampeggiano nella seconda riga **(4)**.

3. Selezionare la funzione desiderata con i tasti **▲** / **▼**, ad esempio la stampa giornaliera **(4)**, e confermare la selezione con il tasto **OK**.

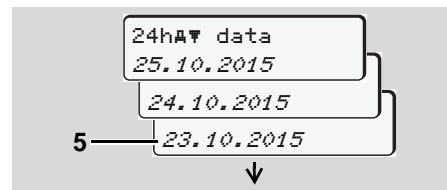

Selezionare il giorno desiderato

4. Selezionare il giorno desiderato (5) con i tasti ▲ / ▼, e confermare la selezione con il tasto OK.

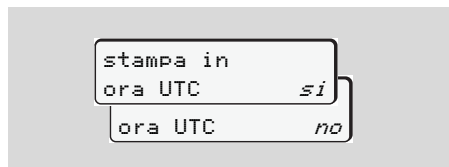

"No" = stampa in ora locale

5. Selezionare il tipo di stampo desiderato con i tasti ▲ / ▼, e confermare la selezione con il tasto OK.

Il DTCO 1381 segnala per 3 secondi che la stampa è in corso. Se necessario, la stampa può essere interrotta.

➔ Per dettagli vedere "Annullare la stampa" pagina 47.

Di seguito appare la funzione del menu selezionata per ultimo.

6. Selezionare un'altra stampa con i tasti ▲ / ▼.
7. Oppure premere il tasto ⏪ per ritornare al livello superiore successivo del menu.

► Accesso al menu negato

Accesso dati negato

L'accesso ai dati memorizzati è regolato dalla normativa tramite i diritti d'accesso e realizzato con le corrispondenti carte tachigrafiche. Un'autorizzazione mancante è visualizzata nel seguente modo:

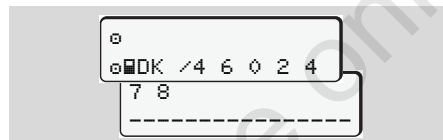

I dati rappresentati appaiono troncati. I dati personali vengono nascosti in modo parziale o completo.

► Uscire dalle funzioni del menu

Automatico

Nelle seguenti situazioni si esce automaticamente dal menu:

- dopo avere inserito o richiesto una carta tachigrafica
- o alla partenza.

Manuale

1. Premere il tasto ⏪, finché non appare la seguente interrogazione:

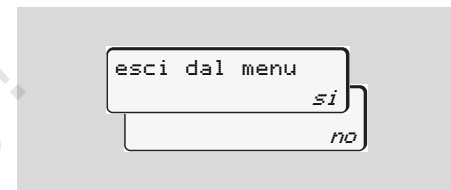

2. Selezionare "Si" con i tasti ▲ / ▼ e confermare con il tasto OK. Oppure saltare la domanda con il tasto ⏪. Appare il display standard (a).

■ Menu principale stampa conducente-1/conducente-2

In questo menu principale è possibile stampare i dati di una carta del conducente inserita.

Selezionare le funzioni riportate una dopo l'altra.

☞ Per la variante ADR *, girare la chiave dell'accensione.

Nota

L'esecuzione è identica sia per il conducente-2 sia per il conducente-1 e non viene descritta in modo esplicito qui di seguito.

Prima di ogni stampa è possibile selezionare il tipo di stampa desiderato.

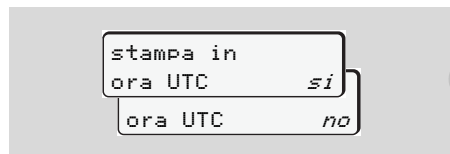

"No" = stampa in ora locale

► Stampare la giornata di lavoro

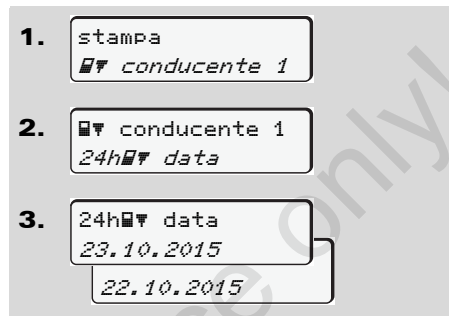

Avviene una stampa di tutte le attività del giorno selezionato; ➔ vedere pagina 91.

► Stampare gli eventi

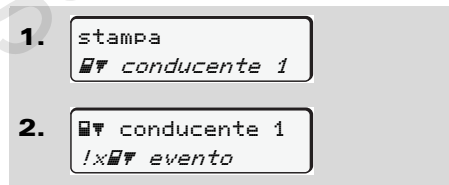

Avviene una stampa di tutti gli eventi e di tutte le anomalie memorizzati o ancora attivi; ➔ vedere pagina 92.

► Stampare le attività

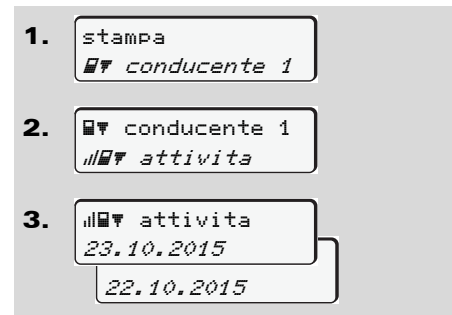

A partire dal giorno selezionato avviene una stampa di tutte le attività negli ultimi 7 giorni; ➔ vedere pagina 96.

■ Menu principale stampa veicolo

In questo menu principale è possibile stampare dati della memoria di massa.

Selezionare le funzioni riportate una dopo l'altra.

 Per la variante ADR *, girare la chiave dell'accensione.

Nota

Prima di ogni stampa è possibile selezionare il tipo di stampa desiderato.

6

```

stampa in
ora UTC      si
ora UTC      no
    
```

"No" = stampa in ora locale

► Stampare la giornata di lavoro della memoria di massa

```

1. stampa
   A# veicolo
    
```

```

2. A# veicolo
   24hA# data
    
```

```

3. 24hA# data
   25.10.2015
   24.10.2015
    
```

Avviene una stampa di tutte le attività dei conducenti in ordine cronologico, separate in conducente-1 / -2; ➔ *vedere pagina 93.*

► Stampare gli eventi della memoria di massa

```

1. stampa
   A# veicolo
    
```

```

2. A# veicolo
   !xA# evento
    
```

Avviene una stampa di tutti gli eventi e di tutte le anomalie memorizzati o ancora attivi; ➔ *vedere pagina 94.*

► Stampare i superamenti del limite di velocità

```

1. stampa
   A# veicolo
    
```

```

2. A# veicolo
   >># eccesso vel.
    
```

Avviene una stampa dei superamenti del valore limite di velocità impostato sul DTCO 1381; ➔ *vedere pagina 95.*

► Stampare i dati tecnici

```

1. stampa
   A# veicolo
    
```

```

2. A# veicolo
   T## dati tecnici
    
```

Avviene una stampa dei dati per l'identificazione del veicolo, del sensore e della calibratura; ➔ *vedere pagina 95.*

► Stampare il diagramma v

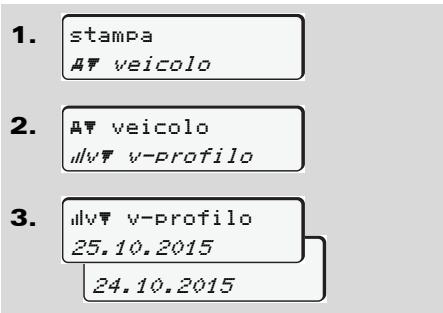

A partire dal giorno selezionato avviene una stampa dell'andamento della velocità;
➔ vedere pagina 96.

► Stampare stato D1/D2 *

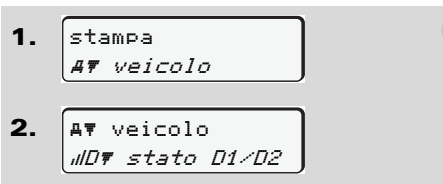

A partire dal giorno selezionato viene creata una stampa riguardante gli ingressi di stato degli ultimi 7 giorni;
➔ vedere pagina 96.

► Stampare i profili delle velocità *



Avviene una stampa dei profili delle velocità di guida; ➔ vedere pagina 97.

► Stampare i profili dei giri motore *

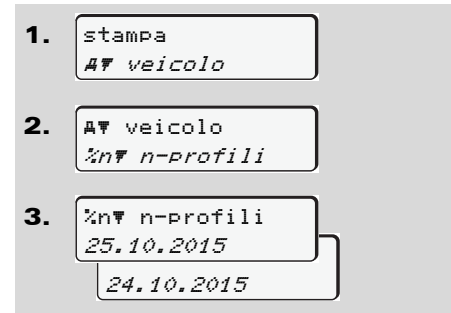

Avviene una stampa dei profili dei giri motore; ➔ vedere pagina 97.

■ Menu principale programmazione conducente-1/conducente-2

Indipendentemente dalla funzione inserire o estrarre la carta del conducente, è possibile inserire paesi.



Secondo la normativa, il conducente-1 e il conducente-2 deve inserire separatamente nel tachigrafo il paese, in cui inizia o termina il suo turno.

Nota

L'esecuzione è identica sia per il conducente-2 sia per il conducente-1 e non viene descritta in modo esplicito qui di seguito.

► Inserire paese inizio

Selezionare le seguenti funzioni una dopo l'altra:

1.

```
entrata
v conducente 1
```
2.

```
v conducente 1
*# paese inizio
```
3.

```
*# paese inizio
28.10 11:30 :D
28.10 11:30 :E
```
4.

```
*# res. inizio
11:30 E AN
```

Eventualmente sarete invitati automaticamente alla programmazione della regione (passo 4).

► Inserire paese fine

Selezionare le seguenti funzioni una dopo l'altra:

1.

```
entrata
v conducente 1
```
2.

```
v conducente 1
#* paese fine
```
3.

```
#* paese fine
29.10 11:30 :F
29.10 11:30 :E
```
4.

```
#* resione fine
11:30 E AN
```

Eventualmente sarete invitati automaticamente alla programmazione della regione (passo 4).

■ Menu principale programmazione veicolo

In questo menu principale è possibile inserire quanto segue.

► Inserire Out inizio / fine

Se guidate il veicolo al di fuori del campo d'applicazione della normativa, è possibile impostare oppure abbandonare la funzione "Out of scope". Selezionare le seguenti funzioni una dopo l'altra.

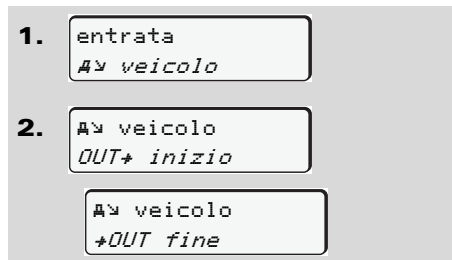

Inserendo o estraendo una carta del conducente nella fessura introduzione carta, l'impostazione "Out of scope" viene automaticamente abbandonata.

► Inserire inizio traghetto / treno

Documentare la sosta del veicolo su un traghetto o su un treno non appena è stata

raggiunta la posizione assegnata in fase di imbarco.

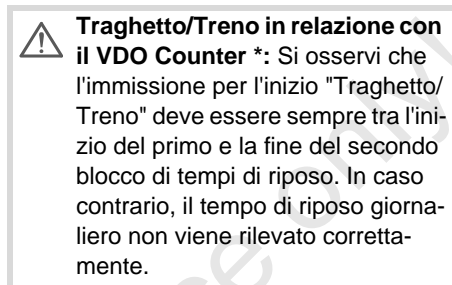

Selezionare le seguenti funzioni una dopo l'altra.

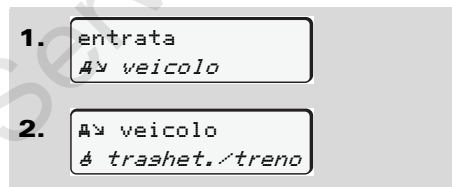

3. Impostare infine l'attività corrente.

La registrazione di imbarco termina automaticamente, non appena il DTCO 1381

rileva un periodo di corsa del veicolo pari a un minuto.

Il simbolo "Ⓢ" si spegne automaticamente, quando la carta conducente è inserita o rimossa.

Il simbolo "Ⓢ" smette di essere presente sullo schermo non appena il veicolo risulta in movimento. Questa visualizzazione tuttavia riappare se il veicolo si ferma senza che il DTCO 1381 abbia rilevato un periodo di percorrenza pari a un minuto.

► **Impostare l'ora locale**

- ☞ Prima di applicare una modifica, leggere attentamente il capitolo "Gestione dell'ora!"
 ➔ Vedere "Gestione dell'ora" a pagina 84.

Selezionare le funzioni riportate una dopo l'altra:

6

1. `entrata`
`#v veicolo`
2. `#v veicolo`
`#@ ora locale`
3. `UTC@ 27.03.2015`
`23:32 01:32*`
`23:32 01:02*`
`23:32 00:32*`

Sul display standard è possibile adattare l'ora in passi di ± 30 minuti al fuso orario locale e all'inizio o alla fine dell'ora legale.



Vi preghiamo di osservare le disposizioni di legge in vigore nel proprio paese!

► **Eseguire correzione ora UTC**

E' possibile correggere l'ora UTC al massimo di ± 1 minuto alla settimana. Deviazioni maggiori possono essere corrette solo da un'officina specializzata ed autorizzata.

Selezionare le seguenti funzioni una dopo l'altra:

1. `entrata`
`#v veicolo`
2. `#v veicolo`
`@# fuso orario`
3. `@# 23:32UTC`
`correzione +1min`
`correzione -1min`



Se la deviazione dell'ora UTC visualizzata è maggiore di 20 minuti, consultare un'officina specializzata ed autorizzata.



Questa funzione del menu è bloccata nelle situazioni seguenti:

- Negli ultimi 7 giorni è già stata effettuata una correzione.

Oppure

- Cercare di correggere il tempo UTC fra mezzanotte meno un minuto e mezzanotte e un minuto.

Alla selezione, appare per 3 secondi il seguente avviso.

`@# fuso orario`
`non risolabile!`

■ Menu principale conducente-1/conducente-2

In questo menu principale è possibile visualizzare i dati di una carta del conducente inserita.

☞ Con la variante ADR *, la visualizzazione dei dati è possibile solo con l'accensione attivata

Avvertenza per il display

Similmente ad una stampa, appaiono i dati sul display, ma una riga di stampa (24 caratteri) viene visualizzata su due righe.



Esempio per la visualizzazione dei dati

Nel caso che, sfogliando le informazioni con i tasti ▲ / ▼ si torna indietro, è possibile chiamare solo le precedenti 20 righe ca. di stampa.

Per uscire da questo display, premere il tasto ⏪.

Nota

Il richiamo delle funzioni avviene come nella stampa e, qui di seguito, non viene descritto in modo esplicito. Sussiste anche la possibilità di chiamare ogni display desiderato in ora locale.

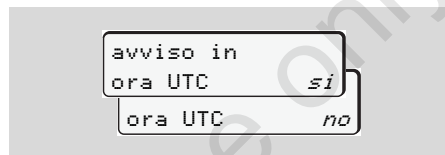

"No" = display in ora locale

Selezionare passo a passo le indicazioni possibili per il conducente 1 o il conducente 2.

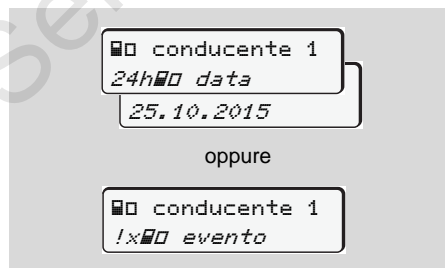

Sfogliando è possibile visualizzare tutte le attività del giorno selezionato e/o tutti gli eventi e le anomalie memorizzati o ancora attivi.

■ Menu principale veicolo

In questo menu principale è possibile visualizzare dati della memoria di massa.

☞ Con la variante ADR *, la visualizzazione dei dati è possibile solo con l'accensione attivata

Avvertenza per il display

Similmente ad una stampa, appaiono i dati sul display, ma una riga di stampa (24 caratteri) viene visualizzata su due righe.

6

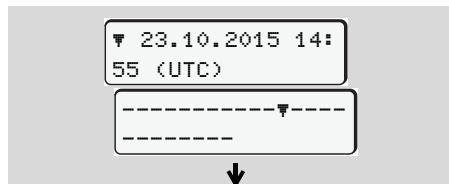

Esempio per la visualizzazione dei dati

Nel caso che, sfogliando le informazioni con i tasti ▲ / ▼ si torna indietro, è possibile chiamare solo le precedenti 20 righe ca. di stampa.

Per uscire da questo display, premere il tasto ⏪.

Nota

Il richiamo delle funzioni avviene come nella stampa e, qui di seguito, non viene descritto in modo esplicito. Sussiste anche la possibilità di chiamare ogni display desiderato in ora locale.

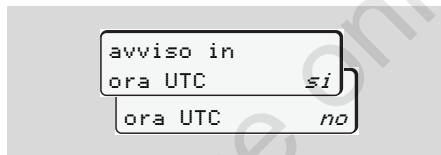

"No" = display in ora locale

Selezionare le possibili funzioni una dopo l'altra. Sfolgiando è possibile:

- Visualizzare tutte le attività del conducente in ordine cronologico.
- visualizzare tutti gli eventi e le anomalie memorizzati o ancora attivi.
- Visualizzare i superamenti del valore limite di velocità impostato.
- Visualizzare i dati tecnici appartenenti all'identificazione del veicolo, del sensore e della calibratura.

Oppure

- Visualizzare il numero della carta dell'azienda dell'azienda collegata. Se non è collegata nessun'azienda, appare "___".

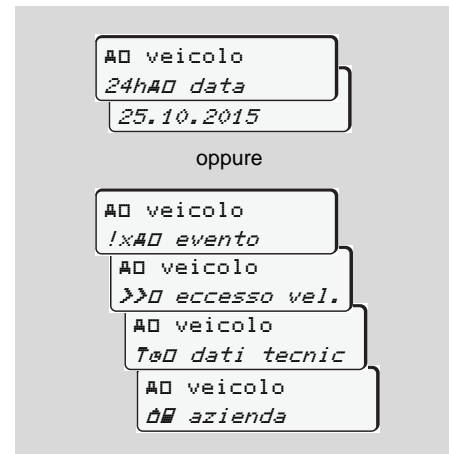

Messaggi

Appare un messaggio

Panoramica degli eventi

Panoramica delle anomalie

Avviso superamento tempo di guida

Panoramica delle istruzioni per l'uso

Service Only

■ Appare un messaggio



Visualizzazione di un messaggio

- (1) Combinazione di pittogrammi, eventualmente con il numero della fessura introduzione carta
- (2) Testo in chiaro dell'anomalia
- (3) Codice di errore



Pericolo d'incidente

Durante il viaggio possono apparire messaggi sul display. E' anche possibile che la carta del conducente venga espulsa automaticamente per una violazione della sicurezza.

Non lasciatevi distrarre, ma concentratevi sempre completamente sul traffico stradale.

Il DTCO 1381 registra permanentemente i dati in riferimento al conducente e al veicolo e sorveglia le funzioni del sistema.

Errori ad un componente, nello strumento o durante l'uso appaiono sul display immediatamente dopo la manifestazione e sono suddivisi in modo funzionale nei seguenti gruppi:

- ! = Evento
- x = Anomalia
- ⚠ = Avviso superamento tempo di guida
- ⚠ = Istruzione per l'uso



Con messaggi riferiti alla carta, accanto al pittogramma appare il numero della fessura introduzione carta.

► Caratteristiche dei messaggi

Eventi, anomalie

- La retroilluminazione del display lampeggia per ca. 30 secondi. Contemporaneamente appare la causa

dell'anomalia con la combinazione pittogrammi, testo in chiaro del messaggio e il codice di errore.

- Dovete confermare questi messaggi con il tasto **OK**.
- Inoltre, a seconda delle disposizioni di memorizzazione della normativa, il DTCO 1381 memorizza per l'evento o per l'anomalia dati nella memoria di massa e sulla carta del conducente. Questi dati possono essere visualizzati o stampati tramite la funzione del menu.

Avviso superamento tempo di guida

- Questo avviso informa il conducente del superamento del tempo di guida.
- Questo messaggio viene visualizzato con retroilluminazione e deve essere confermato per mezzo del tasto **OK**.



Istruzioni per l'uso



Le istruzioni per l'uso appaiono senza la retroilluminazione lampeggiante e spariscono (eccetto alcuni messaggi particolari) automaticamente dopo 3 oppure 30 secondi.

Strumento indicatore

Se nel veicolo è installato uno strumento indicatore, il controllo di funzionamento "T" richiama l'attenzione su messaggi del DTCO 1381.

 Per informazioni dettagliate vedere libretto per l'uso del veicolo.

► Confermare messaggi

1. Premendo il tasto , la retroilluminazione smette immediatamente di lampeggiare.
2. Premere ancora il tasto , in tal modo l'avviso scompare e il sistema torna alla visualizzazione standard impostata in precedenza **(a)**, **(b)** o **(c)**.

Nota

Un'istruzione per l'uso scompare già dopo aver azionato il tasto  per la prima volta.



- Se un messaggio durante il viaggio non viene confermato, ogni 10 secondi avviene un cambio tra il display standard impostato attualmente e il messaggio.
- Se sono presenti più messaggi, è necessario confermare uno dopo l'altro ogni singolo messaggio.



In caso di malfunzionamenti del tachigrafo, come conducente siete obbligati ad annotare i dati sulle attività non più registrati o non stampati correttamente dal tachigrafo su un foglio separato o sul retro del rotolo di carta.

► Vedere "Registrazione per iscritto le attività" a pagina 38.

■ Panoramica degli eventi

 Nel caso che un evento si ripeta continuamente, consultare un'officina specializzata e qualificata!

Pittogramma / causa	Significato	Provvedimento
!⚠ violazione sicurezza	<p>Sono possibili le seguenti cause:</p> <ul style="list-style-type: none"> • Errore nella memoria dati, la sicurezza dei dati nel DTCO 1381 non è più garantita. • I dati del sensore non sono più affidabili. • Il tachigrafo DTCO1381 è stato aperto senza autorizzazione. 	<p>Confermare il messaggio.</p>
!⚠1 violazione sicurezza	<ul style="list-style-type: none"> • Il bloccaggio carta è disturbato o difettoso. • Il DTCO 1381 non riconosce una carta tachigrafica inserita prima correttamente. • L'identità o l'autenticità della carta tachigrafica non è a posto, oppure i dati registrati sulla carta tachigrafica non sono affidabili. 	<p>Confermare il messaggio.</p> <p>Se il DTCO 1381 riconosce violazioni della sicurezza che non garantiscono più la correttezza dei dati sulla carta tachigrafica, anche durante il viaggio, la carta tachigrafica viene automaticamente espulsa. Inserire di nuovo la carta tachigrafica, se necessario farla controllare.</p>
!⚡ interruzione tensione	<p>La tensione era staccata o la tensione d'alimentazione del DTCO 1381 / sensore era troppo bassa o troppo alta. E' possibile che questo messaggio appaia anche avviando il motore!</p>	<p>Confermare il messaggio.</p> <p>➡ <i>Vedere "Comportamento in caso di bassa tensione / sovratensione" a pagina 21.</i></p>
!⚠ scheda senza scheda	<p>Il viaggio è iniziato senza la carta del conducente nella fessura d'introduzione carta-1 oppure con una carta del conducente non valida. Questo messaggio appare anche quando risulta una combinazione carte non ammissibili per l'inserimento prima o durante il viaggio. ➡ <i>Vedere "Le modalità operative del DTCO 1381" a pagina 80.</i></p>	<p>Confermare il messaggio.</p> <p>Fermare il veicolo e inserire una carta del conducente valida. All'occorrenza estrarre dal DTCO1381 la scheda aziendale / scheda di controllo inserita.</p>

Pittogramma / causa	Significato	Provvedimento
!Il sensore suasto	La comunicazione con il sensore è disturbata.	Confermare il messaggio.
!AAI dati errati movimento	Conflitto di valutazione del movimento del mezzo tra il trasduttore e una fonte di segnalazione indipendente. In fase di imbarco potrebbe non essere stata impostata la funzione (traghetto/treno).	Confermare il messaggio. Consultare quanto prima un'officina specializzata autorizzata.
!001 inserimento in movimento	La carta del conducente è stata inserita dopo la partenza.	Confermare il messaggio.
!001 tempi lav. sovrapposti	L'ora UTC impostata di questo tachigrafo è in ritardo rispetto all'ora UTC del tachigrafo precedente. Risulta una differenza di tempo negativa.	Confermare il messaggio. Individuare il tachigrafo con l'ora UTC errata, far sì che un'officina specializzata ed autorizzata controlli e corregga il tachigrafo.
!11 scheda non valida	La carta tachigrafica è scaduta, o non è ancora valida oppure l'autenticazione è fallita. Una carta del conducente inserita non più valida dopo che il giorno è cambiato, viene scritta ed espulsa automaticamente, senza richiesta, nel momento in cui il veicolo è fermo.	Confermare il messaggio. Controllare la carta tachigrafica e inserirla di nuovo.
!11 conflitto schede	Le due carte tachigrafiche non possono essere inserite insieme nel DTCO 1381! Per esempio, è inserita la carta dell'azienda insieme con una carta di controllo.	Confermare il messaggio. Estrarre la carta tachigrafica in questione dalla fessura d'introduzione carta.
!111 scheda non bloccata	La carta del conducente non è stata estratta correttamente dall'ultimo tachigrafo. Eventualmente i dati riferiti al conducente non sono stati salvati.	Confermare il messaggio.
>> velocità troppo alta	Il limite di velocità ammissibile impostato è stato superato per più di 60 secondi.	Confermare il messaggio. Ridurre la velocità.

■ Panoramica delle anomalie



Nel caso che un'anomalia si ripeta continuamente, consultare un'officina specializzata e qualificata!

<i>Pittogramma / causa</i>	<i>Significato</i>	<i>Provvedimento</i>
xA suasto interno	<p>Anomalie gravi nel DTCO 1381, sono possibili per le seguenti cause:</p> <ul style="list-style-type: none"> • Errori di tempo di programma o di elaborazione inaspettati. • Tasti bloccati o premuti insieme per un tempo prolungato. • Anomalia nella comunicazione con dispositivi esterni. • Anomalia nella comunicazione con lo strumento indicatore. • Anomalia all'uscita degli impulsi. 	<p>Confermare il messaggio.</p> <p>Controllare il funzionamento dei tasti.</p> <p>Controllare i cavi di collegamento o il funzionamento dei dispositivi esterni.</p> <p>Controllare i cavi di collegamento o il funzionamento dello strumento indicatore.</p> <p>Controllare i cavi di collegamento, o il funzionamento del dispositivo di controllo collegato.</p>
xA1 suasto interno	<ul style="list-style-type: none"> • Anomalia nel meccanismo della carta, per esempio il bloccaggio della carta non è chiuso. 	<p>Estrarre la carta tachigrafica e inserirla di nuovo.</p>
xA errore orologio	<p>Ora UTC del DTCO 1381 non è corretta, o non funziona correttamente. Per evitare un'inconsistenza dei dati, le carte del conducente / dell'azienda inserite nuovamente non vengono accettate!</p>	<p>Confermare il messaggio.</p>
x▼ stampante suasta	<p>Manca la tensione d'alimentazione della stampante o la testina della stampante è difettosa.</p>	<p>Confermare il messaggio.</p> <p>Ripetere l'operazione, se necessario, accendere /spegnere prima l'accensione.</p>

Pittogramma / causa	Significato	Provvedimento
x↴ errore scarico dati	Anomalia durante lo scarico dei dati su di un dispositivo esterno.	Confermare il messaggio. Ripetere lo scaricamento dei dati. Controllare i cavi di collegamento (p.e. contatto allentato), o il dispositivo esterno.
xⓘ sensore suasto	Il sensore segnala un'anomalia dopo l'autocontrollo.	Confermare il messaggio.
xⓘ IMS suasto o mancante	IMS = Independent Motion Signal. Segnale autonomo di movimento aggiuntivo assente o non disponibile.	Confermare il messaggio.
xⓘ1 scheda non valida/suasta	Durante la lettura/scrittura della carta tachigrafica, si è verificata un'anomalia nella comunicazione, per esempio a causa di contatti sporchi.	Confermare il messaggio. Pulire i contatti della carta tachigrafica, inserirla di nuovo.
xⓘ2 scheda non valida/suasta	Eventualmente non è possibile registrare completamente i dati sulla carta del conducente!	➡ <i>Vedere "Pulire la carta tachigrafica" a pagina 12.</i>

■ **Avviso superamento tempo di guida**

<i>Pittogramma / causa</i>	<i>Significato</i>	<i>Provvedimento</i>
M01 pausa! 1e04h15 #00h15	Questo messaggio appare dopo un tempo di guida ininterrotto di 04:15 ore.	Confermare il messaggio. Programmare una pausa entro breve tempo.
M01 pausa! 1e04h30 #00h15	Superato il tempo di guida! Questo messaggio appare dopo un tempo di guida ininterrotto di 04:30 ore.	Confermare il messaggio. Fare una pausa.



Attenzione!

Il DTCO 1381 registra, memorizza e calcola i tempi di guida in base alle regole stabilite dalla normativa. Avverte il conducente precocemente di un superamento del tempo di guida!



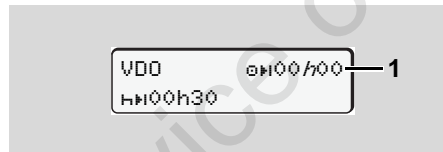

Questi tempi di guida accumulati non rappresentano un'anticipazione dell'interpretazione giuridica per "il tempo di guida ininterrotta".

Display VDO Counter *





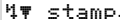
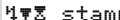
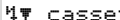

Una volta confermato il 2° "avviso di tempo di guida" il Contatore VDO indica che il tempo di guida **(1)** è terminato. (Ad eccezione della modalità "Out of scope".) Fare una pausa immediatamente.

■ Panoramica delle istruzioni per l'uso



Pittogramma / causa	Significato	Provvedimento
 preso inserire	Se durante la procedura di programmazione manuale non si esegue alcuna operazione, allora appare questo invito.	Premere il tasto  e proseguire la programmazione.
 stampa non possibile	In questo momento non è possibile stampare: <ul style="list-style-type: none"> • perché l'accensione è spenta (variante ADR *), • la temperatura della testina della stampante è troppo alta, • l'interfaccia interna della stampante è impegnata da un altro processo attivo, per esempio una stampa in corso, • o la tensione d'alimentazione è troppo alta o troppo bassa. <p>In questo momento non è possibile nessuna visualizzazione perché l'accensione è spenta (variante ADR *).</p>	Non appena eliminata la causa è possibile chiedere una stampa. Girare la chiave dell'accensione e chiamare il display desiderato.
 stampa annullata	Una stampa in corso viene interrotta o ritardata perché la temperatura della testina della stampante è troppo alta.	Attendere il raffreddamento. Non appena lo stato ammissibile è raggiunto, la stampa continua automaticamente.
 cassetto aperto	Alla richiesta di stampa, o durante una stampa in corso, il DTCO 1381 rileva che il cassetto della stampante è aperto. La richiesta di stampa viene rifiutata oppure una stampa in corso viene interrotta. Questo messaggio appare anche quando richiedete la carta tachigrafica dalla fessura d'introduzione carta-2 e il cassetto della stampante è aperto.	Chiudere il cassetto. Far ripartire la richiesta di stampa. Chiudere il cassetto della stampante e richiedere nuovamente la carta tachigrafica.
 carta esaurita	La stampante è senza carta. La richiesta di stampa viene rifiutata oppure una stampa in corso viene interrotta.	Se un nuovo rotolo di carta viene inserita entro un'ora, il DTCO 1381 continua la stampa automaticamente.



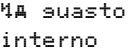

Pittogramma / causa	Significato	Provvedimento
 rilascio non possibile	La richiesta della carta tachigrafica viene rifiutata: <ul style="list-style-type: none"> • forse è già in corso la lettura o il trasferimento di dati, • una carta del conducente letta correttamente viene richiesta di nuovo nel raster in minuti registrato, • avviene un cambio del giorno secondo l'ora UTC, • il veicolo è in marcia, • oppure con la variante ADR *, l'accensione è spenta. 	Aspettare finché il DTCO 1381 abilita la funzione oppure elimina la causa. Fermare il veicolo o girare la chiave dell'accensione. Dopodiché richiedere nuovamente la carta tachigrafica.
 registrazione insufficiente	Nell'ordine temporale dei dati giornalieri registrati sulla carta del conducente c'è un'inconsistenza.	Questo messaggio può apparire finché le registrazioni errate non sono sovrascritte con nuovi dati. Nel caso che il messaggio appaia permanentemente, far controllare la carta tachigrafica.
 scheda difettosa	Durante l'elaborazione della carta tachigrafica inserita si è verificato un errore. La carta tachigrafica non viene accettata ed espulsa.	Pulire i contatti della carta tachigrafica, inserirla di nuovo. Se il messaggio appare di nuovo, controllare se un'altra carta tachigrafica viene letta correttamente.
 scheda sbasliata	La carta inserita non è una carta tachigrafica. La carta viene espulsa.	Si prega di inserire una carta tachigrafica valida.
 suasto interno	Anomalia nel meccanismo della carta, per esempio il bloccaggio della carta non è chiuso.	Estrarre la carta tachigrafica e inserirla di nuovo.

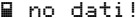
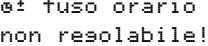
Pittogramma / causa	Significato	Provvedimento
 suasto interno	<ul style="list-style-type: none"> Anomalia all'uscita degli impulsi. 	Controllare i cavi di collegamento, o il funzionamento del dispositivo di controllo collegato.
	<ul style="list-style-type: none"> Il DTCO 1381 ha un'anomalia grave o si tratta di un errore di tempo grave. Per esempio ora UTC non realistica. La carta tachigrafica non viene accettata ed espulsa. 	<p>Far sì che un'officina specializzata ed autorizzata controlli e, se necessario, sostituisca al più presto il tachigrafo.</p> <p>In caso di un malfunzionamento del tachigrafo, si prega di osservare l'avvertenza riportata, ➔ <i>vedere pagina 69.</i></p>

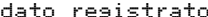
Istruzioni per l'uso come informazione

Pittogramma / causa	Significato	Provvedimento
 no dati!	<p>Non è possibile richiamare la funzione di menu quando nella fessura ...</p> <ul style="list-style-type: none"> non è inserita la carta del conducente. oppure è inserita una carta dell'azienda o di controllo. 	<p>Queste avvertenze spariscono automaticamente dopo 3 secondi. Non sono necessari provvedimenti.</p>
 fuso orario non risolabile!	<p>Non è possibile richiamare la funzione del menu:</p> <ul style="list-style-type: none"> L'ora UTC è già stata corretta negli ultimi 7 giorni. Cercare di correggere il tempo UTC fra mezzanotte meno un minuto e mezzanotte e un minuto. 	
 avvio stampa ...	Risposta della funzione selezionata.	
 dato registrato	Risposta che il DTCO 1381 ha memorizzato il dato programmato.	



Pittogramma / causa	Significato	Provvedimento
avviso non possibile!	Fino a quando la stampa è in corso non è possibile visualizzare dati.	Queste avvertenze spariscono automaticamente dopo 3 secondi. Non sono necessari provvedimenti.
attendere preso!	La lettura della carta tachigrafica non è ancora terminata. Non è possibile chiamare funzioni del menu.	
 AS calibrazione fra giorni 18	La prossima calibrazione sarà da eseguire fra 18 giorni, ad esempio. Le calibrazioni da eseguire a fronte di modifiche tecniche del veicolo precedenti la naturale scadenza annuale, non vengono segnalate! Un'officina autorizzata può programmare dopo la visualizzazione di questo avviso. ➔ Per dettagli vedere "Obbligo di controllo per i tachigrafi" da pagina 85.	
 1 scade fra giorni 15	La carta tachigrafica rilasciata, ad esempio, perde la validità fra 15 giorni! Un'officina autorizzata può programmare dopo la visualizzazione di questo avviso.	
 1 scarico in giorni 7	A titolo di esempio, il prossimo download della carta conducente è in scadenza tra 7 giorni (impostazione standard). Un'officina autorizzata può programmare a partire da quanti giorni questo avviso deve essere visualizzato.	

Descrizione del prodotto

Le modalità operative del DTCO 1381

Le carte tachigrafiche

Dati memorizzati

Gestione dell'ora

Manutenzione e cura

Dati tecnici

Service only!

■ Le modalità operative del DTCO 1381

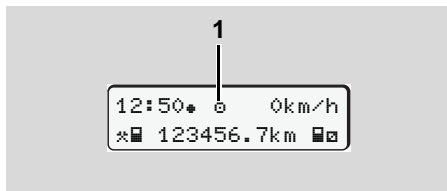

Il DTCO 1381 dispone di quattro modi operativi:

- Servizio "S"
- Azienda "A"
- Controllo "C"
- Calibrazione "T"

A seconda della carta tachigrafica inserita/delle carte tachigrafiche inserite, il DTCO 1381 passa automaticamente nei seguenti modi operativi:

(1) Visualizzazione del modo operativo

Modi operativi		Fessura introduzione carta-1				
		nessuna carta	Carta del conducente	Carta dell'azienda	Carta di controllo	Carta dell'officina
Fessura introduzione carta-2	nessuna carta	Servizio	Servizio	Azienda	Controllo	Calibrazione
	Carta del conducente	Servizio	Servizio	Azienda	Controllo	Calibrazione
	Carta dell'azienda	Azienda	Azienda	Azienda	Servizio	Servizio
	Carta di controllo	Controllo	Controllo	Servizio	Controllo	Servizio
	Carta dell'officina	Calibrazione	Calibrazione	Servizio	Servizio	Calibrazione

In queste condizioni, il DTCO 1381 utilizza solo la carta tachigrafica inserita nella fessura introduzione carta-1.

■ Le carte tachigrafiche

Le carte tachigrafiche prescritte dal legislatore sono fornite dalle autorità degli Stati membri della CE.

► Carta del conducente

Tramite la carta del conducente, il conducente si identifica nei confronti del DTCO 1381. La carta serve per la guida normale e permette di memorizzare, visualizzare o (in caso di una sola carta del conducente inserita) stampare le attività registrate nella sua memoria.

► Carta dell'azienda

La carta dell'azienda identifica un'azienda e autorizza all'accesso dei dati di tale azienda. La carta dell'azienda permette di visualizzare, stampare e scaricare dati memorizzati nella memoria di massa nonché di una carta del conducente inserita. All'occorrenza (una volta per dispositivo) effettuare l'inserimento della nazione immatricolante e del numero di targa nel DTCO 1381.

Con l'aiuto di un sistema appropriato per la gestione della flotta è ugualmente possibile scaricare i dati utente tramite telecomando (remote). La carta dell'azienda è prevista per il proprietario e il possessore di veicoli.

► Carta di controllo

La carta di controllo identifica un funzionario pubblico di un organo di controllo (p.e. polizia) e permette l'accesso alla memoria di massa. Sono accessibili tutti i dati memorizzati e i dati di una carta del conducente inserita. I dati possono essere visualizzati, stampati o scaricati tramite l'interfaccia download.

► Carta dell'officina

Al personale specializzato di un'officina autorizzata, incaricato della programmazione, calibratura, attivazione e verifica ecc., viene consegnata la carta dell'officina.

► Bloccare le carte tachigrafiche

Se il DTCO 1381 accetta una carta tachigrafica inserita, l'estrazione viene meccanicamente bloccata. L'estrazione della carta tachigrafica è possibile solo:

- con il veicolo fermo,
- su richiesta dell'utente,
- dopo aver memorizzato i dati definiti dalla normativa sulla carta tachigrafica.

Espulsione automatica

Se il DTCO 1381 riconosce un'anomalia del bloccaggio della carta, cerca di trasferire i dati esistenti sulla carta tachigrafica prima dell'espulsione automatica. In questo caso la completezza e l'autenticità dei dati sulla carta tachigrafica non è più garantita!



Per informazioni consultare
 ➤ Pagina 116.

► Diritti d'accesso delle carte tachigrafiche

I diritti d'accesso ai dati memorizzati nella memoria di massa del DTCO 1381 sono regolati dalla legge e vengono abilitati solo con la corrispondente carta tachigrafica.

		senza carta	Carta del conducente	Carta dell'azienda	Carta di controllo	Carta dell'officina
Stampare	Dati del conducente	X	V	V	V	V
	Dati del veicolo	T1	T2	T3	V	V
	Dati dei parametri	V	V	V	V	V
Visualizzazioni	Dati del conducente	X	V	V	V	V
	Dati del veicolo	T1	T2	T3	V	V
	Dati dei parametri	V	V	V	V	V
Letture e trasferimento	Dati del conducente	X	T2	V	V	V
	Dati del veicolo	X	X	T3	V	V
	Dati dei parametri	X	X	V	V	V

Dati del conducente = Dati della carta del conducente

dati del veicolo = Dati della memoria di massa

Dati dei parametri = Dati per l'adattamento dello strumento di calibrazione

V = Diritti d'accesso senza riserve

T1 = Attività del conducente negli ultimi 8 giorni senza dati dell'identificazione del conducente

T2 = Identificazione del conducente solo per la carta inserita

T3 = Attività del conducente della rispettiva azienda

X = non è possibile

■ Dati memorizzati

► Carta del conducente

- Dati per l'identificazione del conducente.

Dopo ogni utilizzo del mezzo, nel sistema risultano salvati i seguenti dati.

- Veicoli utilizzati
- Attività del conducente, in condizioni di normale operatività alla guida almeno 28 giorni.
- Immissioni paesi
- Eventi /anomalie verificatisi
- Informazioni sulle attività di controllo
- (Condizioni specifiche in cui il veicolo si trova su un traghetto / treno o in stato di "Out of scope").

A memoria esaurita, il DTCO 1381 sovrascrive i dati più vecchi.

► Carta dell'azienda

- Identifica l'azienda e autorizza l'accesso ai dati salvati su di essa.

Il sistema salva i seguenti dati relativi alle attività dell'azienda:

- Tipo dell'attività
 - Log-in e logout
 - Scarico dei dati dalla memoria di massa
 - Scarico dei dati dalla carta del conducente
- lasso di tempo (da / a), del quale i dati sono stati scaricati.
- Identificazione del veicolo
- Identità della carta del conducente, dalla quale sono stati scaricati i dati.

► Memoria di massa

- La memoria di massa del sistema salva i dati prescritti dal Regolamento (CEE) 3821/85 Allegato I B raccolti in un periodo di almeno 365 giorni.
- La valutazione delle attività avviene a intervalli di un minuto di calendario; il DTCO 1381 analizza l'attività coerente più a lungo per ognuno degli intervalli.

- Il DTCO 1381 è in grado di memorizzare circa 168 ore di valori di velocità nella risoluzione pari a un secondo. In tale procedura i valori vengono registrati in maniera precisa al secondo e corredati di ora e data.
- I valori di velocità salvati con risoluzione elevata (un minuto prima e un minuto dopo un evento straordinario) supportano le procedure di analisi in caso di incidente.

Tramite l'interfaccia download è possibile consultare i dati qui riportati:

- download prescritto per legge 24 ore,
- con software di download speciale l'intera memoria di massa.

► VDO GeoLoc *

La registrazione dei dati del veicolo o della posizione è facoltativa.

➔ *Vedere "VDO GeoLoc **" a pagina 18.*

■ Gestione dell'ora

Il DTCO 1381 memorizza l'inizio e la fine di tutte le registrazioni riguardanti il tempo di lavoro, il tempo di servizio, il tempo di guida, il tempo di riposo ecc. in ora UTC.



Fusi orari in Europa

8 L'ora-UTC corrisponde al fuso orario "0" sul globo terrestre suddiviso in 24 fusi orari (-12 ... 0 ... +12).

In fabbrica, l'ora visualizzata sul display corrisponde sempre all'ora UTC. L'ora locale può essere impostata tramite la funzione del menu.

► Vedere "Impostare l'ora locale" a pagina 64.

Offset fusi orari	Stati
00:00 (UTC)	UK / P / IRL / IS
+ 01:00 h	A / B / BIH / CZ / D / DK / E / F / H / HR / I / L / M / N / NL / PL / S / SK / SLO / SRB
+ 02:00 h	BG / CY / EST / FIN / GR / LT / LV / RO / TR / UA
+ 03:00 h	RUS

► Conversione in ora UTC

Ora UTC = ora locale - (ZO + SO)

ZO = Offset fusi orari

SO = offset ora legale
(con la fine dell'ora legale, quest'offset viene a mancare)

(ZO + SO) = offset impostato sul DTCO 1381

Esempio:

Ora locale in Germania = 15:30 Uhr (ora legale)

Ora UTC = ora locale - (ZO + SO)
= ore 15:30 -
(01:00 h + 01:00 h)

Ora UTC = 13:30 Ore

■ Manutenzione e cura

► Pulire il DTCO 1381

Pulire la custodia, il display ed i tasti funzionali con un panno umido o con un panno di pulizia in microfibra.



Non usare detergenti abrasivi né solventi, come diluenti o benzina.

► Obbligo di controllo per i tachigrafi

Il DTCO 1381 non richiede interventi di manutenzione preventiva. Almeno ogni due anni, il corretto funzionamento del DTCO 1381 deve essere controllato da un'officina autorizzata.

Le calibrazioni si rendono necessarie, se ...

- sono state applicate modifiche al veicolo, per esempio al numero degli impulsi di percorso o alla circonferenza del pneumatico,
- è stata effettuata una riparazione sul DTCO 1381,
- la targa automobilistica del veicolo è cambiata,
- l'ora-UTC devia di più di 20 minuti.



Assicurarsi che ad ogni calibrazione venga sostituita la targhetta di montaggio e che contenga tutti i dati prescritti.

Assicurarsi che, nell'ambito dell'obbligo di controllo predeterminato, la tensione di alimentazione del DTCO 1381 non sia staccata durante un periodo accumulato di più di 12 mesi, per esempio staccando la batteria del veicolo.

► Comportamento in caso di riparazione / sostituzione del DTCO 1381

Le officine autorizzate devono scaricare i dati dal DTCO 1381 e consegnarli alla corrispondente azienda.

Se lo scarico dei dati memorizzati non è possibile per un difetto, le officine sono obbligate a consegnare un corrispondente certificato all'imprenditore.



Archiviare i dati o conservare il certificato per eventuali ulteriori informazioni.

► Smaltimento dei componenti



Smaltire il DTCO 1381 e i rispettivi sottosistemi secondo le direttive per lo smaltimento di strumenti di controllo CE del rispettivo Stato membro.

■ Dati tecnici

► DTCO 1381

Valore di fondo scala del campo di misura	220 km/h (secondo l'appendice I B) 250 km/h (per altri utilizzi del veicolo)
Display LC	2 righe con 16 caratteri ognuna
Temperatura	Servizio: -25 fino a 70 °C Magazzino: -40 fino a 85 °C
Tensione	24 o 12 Volt-DC
Corrente assorbita	Standby: In servizio: max. 30 mA (12 V) max. 4,0 A (12 V) max. 20 mA (24 V) max. 2,5 A (24 V)
EMC	ECE R10
Gruppo termico stampante	Grandezza caratteri: 2,1 x 1,5 mm Larghezza di stampa: 24 caratteri/riga Velocità: ca. 15 - 30 mm/sec. Stampa di diagrammi
Tipo di protezione	IP 54

► Rotolo di carta

Condizioni ambientali	Temperatura: -25 fino a 70 °C
Dimensioni	Diametro: ca. 27,5 mm Larghezza: 56,5 mm Lunghezza: ca. 8 m
No. d'ordinazione	1381.90030300 Vendita dei rotoli di carta originali di scorta in Vostra centro di vendita e di servizio competente.
 Attenzione	Utilizzare (ordinare) solo rotoli di carta (carta stampe originale VDO) con indicazione del tipo di tachigrafo (DTCO 1381) con il marchio di controllo "E184" e il codice d'omologazione valido "E1174" oppure "E1189".

Possibile equipaggiamento speciale

- Variante ADR
- Frontalino personalizzato, illuminazione del display e dei tasti personalizzata
- Versione con funzionamento a pulsante per l'impostazione delle attività e l'espulsione della carta
- Impostazione automatica delle attività dopo aver inserito o spento l'accensione
- Stampa e download di profili v- / n, ingresso dello stato D1/D2
- VDO Counter / VDO GeoLoc

Pittogrammi ed esempi di stampa

Panoramica dei pittogrammi

Targhe internazionali

Esempi di stampa

Spiegazioni degli esempi di stampa

Scopo record di dati in caso di eventi o anomalie

Service Only!

■ Panoramica dei pittogrammi

Modalità operative	
🏢	Azienda
👮	Controllo
🚚	Servizio
🔧	Calibratura
🏠	Stato di produzione

Personale	
🏢	Azienda
👮	Addetto al controllo
🚚	Conducente
🔧	Officina / ufficio di controllo
🏠	Costruttore

Attività	
🕒	Tempo di servizio
🕒	Tempo di guida
🕒	Tempo di pausa e di riposo
⌚	Altro tempo di lavoro
⏸	Interruzione valida
?	Sconosciuto

Strumenti / funzioni	
1 / 2	Fessura d'introduzione carta-1/ carta-2; Conducente-1 / -2
📄	Carte tachigrafiche (terminare la lettura)
—	Carta tachigrafica inserita; dati rilevanti letti
🕒	Ore
🖨	Stampante / stampa
⏸	Programmazione
📄	Visualizzazione
📍	Il rilevamento dei dati del veicolo o della posizione sono stati inseriti (ad es. VDO GeoLoc *).
📄	Memorizzazione esterna Scaricare (copiare) dati
📡	Trasmissione dati attiva
📡	Sensore
🚚	Veicolo / unità autoveicoli / DTCO 1381
🔧	Dimensioni pneumatici
⚡	Alimentazione di tensione

Varie	
!	Evento

×	Anomalia
📄	Istruzione per l'uso / avvertenze tempo di lavoro
🕒	Inizio del turno
📍	Luogo
🔒	Sicurezza
➤	Velocità
🕒	Tempo
Σ	Totale / riepilogo
🕒	Fine del turno
📄	Programmazione manuale delle attività conducente

Condizioni specifiche	
OUT	Strumento di controllo non necessario
🚚	Sosta su traghetto o treno

Qualificatori	
24h	Giornalmente
I	Una settimana
II	Due settimane
+	Da oppure a

► Combinazioni di pittogrammi

Varie	
	Luogo di controllo
	Ora di inizio
	Ora di fine
	Inizio Out of scope: Strumento di controllo non necessario
	Fine Out of scope
	Luogo all'inizio del giorno lavorativo (inizio turno)
	Luogo alla fine del giorno lavorativo (fine turno)
	Dal veicolo
	Stampa carta del conducente
	Stampa veicolo / DTCO 1381
	Programmazione veicolo / DTCO 1381
	Visualizzazione carta del conducente
	Visualizzazione veicolo / DTCO 1381
	Ora locale
	Ora azienda
	Correzione UTC

Carte	
	Carta del conducente
	Carta dell'azienda
	Carta di controllo
	Carta dell'officina
	nessuna carta

Guidare	
	Squadra
	Somma tempo di guida delle settimane doppie

Stampe	
	Attività quotidiane conducente (valore giornaliero) dalla carta del conducente
	Eventi e anomalie dalla carta del conducente
	Attività quotidiane conducente (valore giornaliero) dal DTCO 1381
	Eventi e anomalie dal DTCO 1381
	Superamenti del limite di velocità
	Dati tecnici
	Attività del conducente

	Diagramma v
	Stato D1/D2 diagramma *
	Profili di velocità *
	Profili della frequenza di rotazione *
	Informazioni sensore
	Informazioni di sicurezza

Visualizzazioni	
	Attività quotidiane conducente (valore giornaliero) dalla carta del conducente
	Eventi e anomalie dalla carta del conducente
	Attività quotidiane conducente (valore giornaliero) dal veicolo / DTCO 1381
	Eventi e anomalie dal veicolo / DTCO 1381
	Superamenti del limite di velocità
	Dati tecnici
	Azienda

Eventi	
!	Inserimento di una carta tachigrafica non valida
!	Sovrapposizione dei tempi
!	Inserimento della carta del conducente durante il viaggio
>>	Superamento del limite di velocità
!	Errore nella comunicazione con il sensore
!	Impostazione dell'ora (attraverso l'officina)
!	Conflitti carta
!	Guida senza carta del conducente valida
!	Ultima operazione carta non terminata correttamente
!	Interruzione dell'alimentazione elettrica
!	Violazione della sicurezza
>	Controllo superamento del limite di velocità
!	Conflitto movimento veicolo

Anomalie	
×	Malfunzionamento carta
×	Anomalia display

×	Anomalia stampante
×	Anomalia interna DTCCO 1381
×	Anomalia durante lo scaricamento
×	Anomalia sensore
×	(IMS = Independent Motion Signal) Segnale di movimento indipendente assente

Avvisi tempo di guida

	Pausa!
--	--------

Procedura di programmazione manuale

	Programmazione "Attività"
?	Programmazione "Attività sconosciuta"
	Programmazione "Luogo" alla fine del turno
•	Programmazione "Luogo" all'inizio del turno

Istruzioni

	Programmazione errata
	Accesso al menu non possibile
	Programmazione
	Stampa non possibile
	Cassetto aperto

	Carta esaurita
	Stampa ritardata
	Carta difettosa
	Carta sbagliata
	Espulsione non possibile
	Operazione ritardata
	Registrazione inconsistente
	Anomalia strumento
	Perde la validità fra ... giorni
	Calibrazione fra ... giorni
	Download carta del conducente tra giorni ...

VDO Counter *

	Tempo di guida rimanente
	Inizio del successivo tempo di guida
	Tempo di guida successivo
	Tempo di pausa / riposo rimanente
	Tempo rimanente fino all'inizio del periodo di riposo quotidiano, settimanale

■ Targhe internazionali

Assegnazione valore	
A	Austria
AL	Albania
AND	Andorra
ARM	Armenia
AZ	Azerbaijan
B	Belgio
BG	Bulgaria
BIH	Bosnia-Herzegovina
BY	Bielorussia
CH	Svizzera
CY	Cipro
CZ	Repubblica Ceca
D	Germania
DK	Danimarca
E	Spagna ¹⁾
EC	Comunità Europea
EST	Estonia
EUR	Resto d'Europa
F	Francia
FIN	Finlandia
FL	Liechtenstein

FR/FD	Faeröer
GE	Georgia
GR	Grecia
H	Ungheria
HR	Croazia
I	Italia
IRL	Irlanda
IS	Islanda
KZ	Kazakhstan
L	Lussemburgo
LT	Lituania
LV	Lettonia
M	Malta
MC	Monaco
MD	Repubblica di Moldavia
MK	Macedonia
MNE	Montenegro
N	Norvegia
NL	Paesi Bassi
P	Portogallo
PL	Polonia
RO	Romania

RSM	Repubblica di San Marino
RUS	Federazione Russa
S	Svezia
SK	Slovacchia
SLO	Slovenia
SRB	Serbia
TM	Turkmenistan
TR	Turchia
UA	Ucraina
UK	Regno Unito, Alderney, Guernsey, Jersey, Isle of Man, Gibilterra
UZ	Uzbekistan
V	Stato di Città del Vaticano
WLD	Resto del mondo

1) ➔ Vedere "Targhe delle regioni" a pagina 92.

► Targhe delle regioni

Assegnazione valore – Spagna

AN	Andalusia
AR	Aragona
AST	Asturie
C	Cantabria
CAT	Catalogna
CL	Castiglia e Leon
CM	Castiglia-La Mancia
CV	Valencia
EXT	Extremadura
G	Galizia
IB	Isole Baleari
IC	Isole Canarie
LR	La Rioja
M	Madrid
MU	Murcia
NA	Navarra
PV	Paesi Baschi

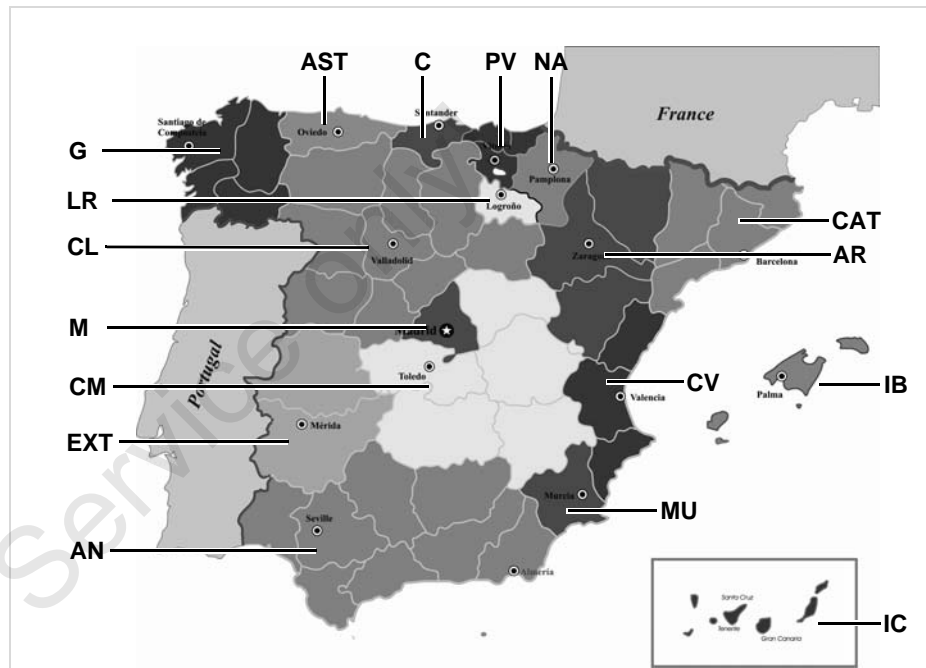

■ Esempi di stampa

► Stampa giornaliera della carta del conducente

1 ▼ 26.11.2015 14:55 (UTC)

2 24h▼

3 □ Schmitt
Peter
ID /12345678901234 5 6

3a ○ Rosenz
Winfried
IDK /45678901234567 7 8
04.01.2016

4 A ABC12345678901234
D /VS VM 612

5 B Continental Automotive
GmbH
1381.12345678901

6 T NFZ-Profi Service & Ve
rtrieb
ID /876543210987654 3 2
T 02.04.2014

7 ID /12345678901234 5 6
□ 11.11.2015 11:11 ▼

8 25.11.2015 310

8a ? 00:00 06h00
□ 06:00 00h17

8b A D /VS VM 612
95 872 km

8c * 06:17 00h45
* 07:02 00h39 ○
○ 07:41 01h19 ○
95 958 km: 86 km

8e

8a ? 09:00 00h24

8b A S /LCR 243
205 002 km

8c □ 09:24 02h30 ○
* 11:54 00h39

8a ? 12:33 00h10

8c ○ 12:43 02h27
H 15:10 01h12
□ 16:22 00h16
□ 16:38 00h42
16:38

8d ○ 17:20 00h52
○ 18:12 00h24
H 18:36 00h02
205 408 km: 231 km

8e

8a ? 18:38 05h22

11 ● 06:00 D
95 872 km
H 09:00 D
95 958 km
● 09:24 D
205 002 km
H 12:33 D
205 177 km
● 12:43 D
205 177 km

11a

11d H 18:38 CH
205 408 km
○ 04h54 317 km
* 02h27 □ 03h29
H 01h14 ? 11h56
○ 04h28

12 * 0 10.11.2015 12:45
00h04
A D /VS VM 612

12c ! 0 05.08.2015 09:23
!34 (0) 00h01
A D /VS VM 612

13 A D /VS VM 612
!xA

13c >> 5 15.11.2015 16:42
(2) 00h12
ID /98765432109876 5 4
IF /12345678901234 5 6

>> 4 15.10.2015 11:10
(95) 00h30
IDK /45678901234567 7 8
IF /12345678901234 5 6

* 0 10.11.2015 12:45
00h04
IDK /45678901234567 7 8

21 □ Friedrichshafen
□ Schmitt Peter
○ Rosenz Winfried

Particolarità per "Stampa giornaliera della carta del conducente"

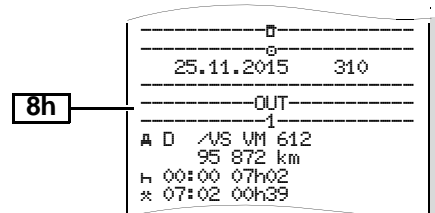
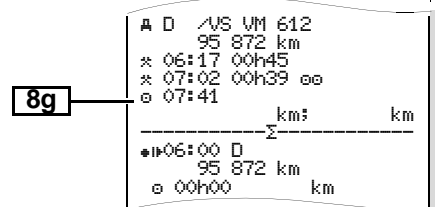
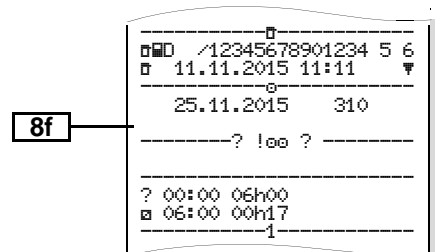

► Eventi / anomalie della carta del conducente

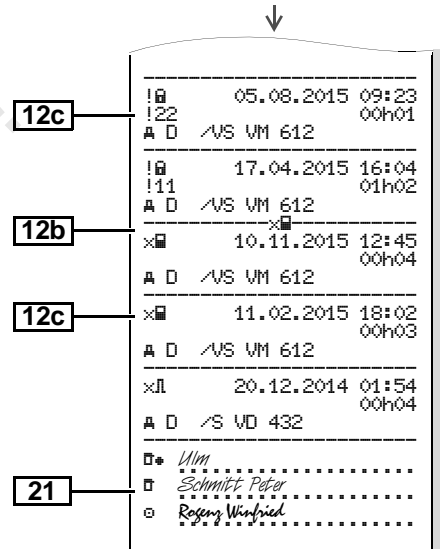
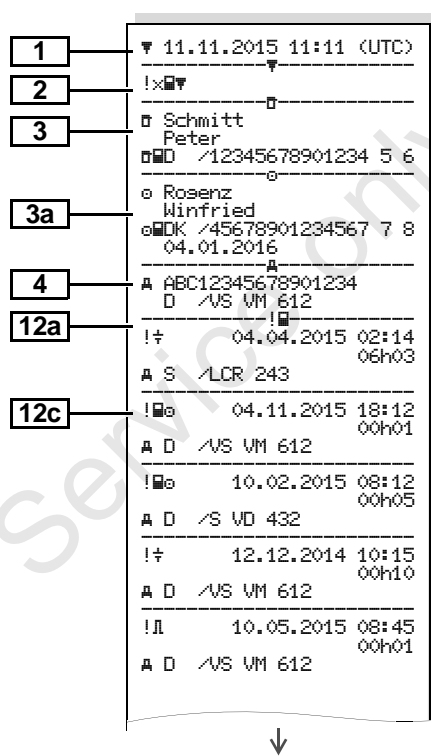

► Stampa giornaliera del veicolo

1	▼ 27.11.2015 16:55 (UTC)
2	24hA▼
3	□ Schmitt Peter
	□ID /12345678901234 5 6
4	A ABC12345678901234
5	D /VS VM 612
	□
6	□ Continental Automotive GmbH
	1381.12345678901
	↑
7	T NFZ-Profi Service & Ve rtrieb
	TMD /87654321087654 3 2
	T 02.04.2014
	□
9	□ID /12345678901234 5 6
	□ 11.11.2015 11:11 □▼
10	○
	25.11.2015
	95 872 - 96 284 km
	-----1
10a	○
	95 872 km
	H 00:00 06h17
	95 872 km 0 km
10b	○ Rosenz Winfried
	□DK /45678901234567 7 8
	04.01.2015
10c	A+S /LCR 243
	24.11.2013 18:54
10d	95 872 km M

10e	* 06:17 00h45
	* 07:02 00h39 ○○
10g	○ 07:41 01h19 ○○
	95 958 km 86 km
10a	○
	95 958 km
	* 09:00 00h05
	95 958 km 0 km
10b	○ Mustermann Heinz-Dieter
	□F /12345678901234 5 6
	16.06.2015
10c	A+D /M MS 680
	24.11.2015 18:54
10d	95 958 km
	* 09:05 00h25
	* 09:30 02h55
10f	□ 12:25 01h18
	12:25
10e	○ 13:43 00h03
	* 13:46 00h02 ○○
	* 13:48 00h45 ○○
	* 14:33 00h35 ○○
10g	H 15:08 01h02 ○○
	96 206 km 248 km
	○
	96 206 km
	H 16:10 00h20
	96 206 km 0 km
	○ Anton Max
	□A /56789567895678 9 5
	25.10.2015

10a	A+D /VS VM 612
	25.11.2015 16:30
	96 206 km
	○ 16:30 00h56
	* 17:26 01h11
	96 274 km 68 km
	○
	96 274 km
10a	* 18:37 00h23
	○ 19:00 00h21
	H 19:21 04h39
	96 284 km 10 km
10h	-----2
10a	○
	95 872 km
	H 00:00 07h02
	H 00:00 07h02
11	Σ
11b	1○
	○ 00h21 10 km
	* 00h28 □ 00h00
	H 11h16
11c	2○
	* 00h00 □ 12h16
	H 07h02
11e	○ Rosenz Winfried
	□DK /45678901234567 7 8
	H*09:00 D
	95 958 km
	○ 01h19 86 km
	* 01h24 □ 00h00
	H 00h00
	○ 01h58

↓

13 !eM 1 25.11.2015 19:01
(1) 00:20

13c >> 5 15.11.2015 16:42
(2) 00h12
eMD /98765432109876 5 4
eMF /12345678901234 5 6

xM 0 10.11.2015 12:45
00h04
eMDK /45678901234567 7 8

D+ *Lindau*
D *Schmitt Peter*

e+
+e
o

Particolarità per "Stampa giornaliera del veicolo"

↓

10i 1
OUT

o Rosenz
Winfried
eMDK /45678901234567 7 8
04.01.2016
A+S /LCR 243

► Eventi / anomalie del veicolo

↓

1 ▼ 24.10.2015 16:07 (UTC)

2 !xA▼

3 D Schmitt
Peter
eMD /12345678901234 5 6

4 A ABC12345678901234
D /VS VM 612

13a !M 0 10.08.2015 08:12
(0) 00h01
eMD /12345678901234 5 6
eMF /12345678901234 5 6

13c !M 0 10.08.2015 08:20
(0) 00h03
eMD /12345678901234 5 6
eMF /12345678901234 5 6

!eM 1 15.10.2015 07:02
(1) 00h54

!eM 2 15.10.2015 07:02
(1) 00h54

!eM 3 15.03.2014 07:56
(1) 00h01
eMF /12345678901234 5 6
eMB /22335578901234 1 2

>> 4 15.10.2015 11:10
(95) 00h30
eMDK /45678901234567 7 8
eMF /12345678901234 5 6

↓

13b !M 0 17.04.2015 16:04
117 (0) 01h02
eMDK /45678901234567 7 8
eMF /12345678901234 5 6
TMDK /54321987654321 9 8

!M 0 05.08.2015 09:23
122 (0) 00h01
eMDK /45678901234567 7 8

xM 0 10.08.2015 07:00
00h02
eMD /12341234123412 3 4

13c xF 0 05.05.2014 07:15
00h14
eMD /12345678901234 5 6
eMF /12345678901234 5 6

xF 6 05.05.2014 07:15
00h14
eMD /12345678901234 5 6
eMF /12345678901234 5 6

x▼ 0 12.09.2015 21:00
00h01

xAL 0 02.06.2015 21:00
00h30
eMD /12341234123412 3 4

21 D+ *Lindau*
D *Schmitt Peter*

o

► Superamenti del limite di velocità

1	▼ 24.10.2015 14:50 (UTC)
2	>>▼ 90 km/h
3	○ Mustermann Heinz-Dieter ⓂF /12345678901234 5 6 16.06.2015
4	A ABC12345678901234 D /VS VM 612
19	>13.03.2015 14:15 >>17.04.2015 17:44 (7)
20	>>24.05.2014 14:02 00h06 98 km/h 92 km/h (1)
20c	○ Förster Thomas ⓂD /98765432109876 5 4
20a	>>15.10.2015 11:10 00h30 98 km/h 95 km/h (95) ○ Rosenz Winfried ⓂDK /45678901234567 7 8
20b	>>16.05.2015 17:10 00h15 94 km/h 92 km/h (12)
20c	○ Mustermann Heinz-Dieter ⓂF /12345678901234 5 6
21	Ⓜ* Ⓜ ○ <i>Mustermann Heinz</i>

► Dati tecnici

1	▼ 25.10.2015 14:50 (UTC)
2	To▼
3	Ⓜ Expedition Mustermüller ⓂD /12341234123412 3 4
3a	○ Mustermann Heinz-Dieter ⓂF /12345678901234 5 6 16.06.2015
4	A ABC12345678901234 D /VS VM 612
14	B Continental Automotive GmbH H.-Hertz-Str.45 78052 VS-Villingen 1381.12345678901234567 e1-84 12345678 2015 V xxxx 17.04.2015
15	Ⓜ 87654321 e1-175 08.03.2014
16	T Fa. Mustermann & NFZ- Hersteller Schillerstr. 10 Muster kirchen
16a	ⓂD /45678901234567 8 9 21.01.2015
16b	T 08.03.2014 (1) A ABC12345678901234

	↓
	????????????
	w 8 000 Imp/km
	k 8 000 Imp/km
	l 3 050 mm
	Ⓜ 315/70/R22.5
	> 90 km/h
	0 - km
17	! 08.03.2014 14:00 Ⓜ 08.03.2014 15:00 T Fa. Mustermann & NFZ- Hersteller Schillerstr. 10 Muster kirchen
17a	ⓂD /45678901234567 8 9 21.01.2015
	! 28.08.2014 13:00 Ⓜ 28.08.2014 13:26 T Kienzle ARGO GMBH Bismarckstr. 19 Berlin -Stealitz
	ⓂD /89012345678901 5 6 19.10.2015
18	! 18.10.2015 06:34 x 30.09.2015 18:15
25	-B ATTACHMENT
26	SWUM V xxx.xx
26	CAN: 1 Source: speed Gain: 0.00390625 Factor: 0.926
27	CR(EU) No.1266/2009: XX
28	Seal: ????????
	Seal: ????????

► Attività del conducente

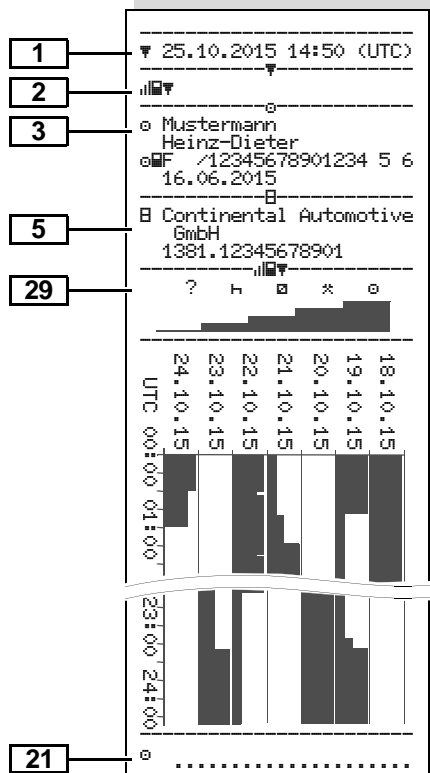

► Diagramma v

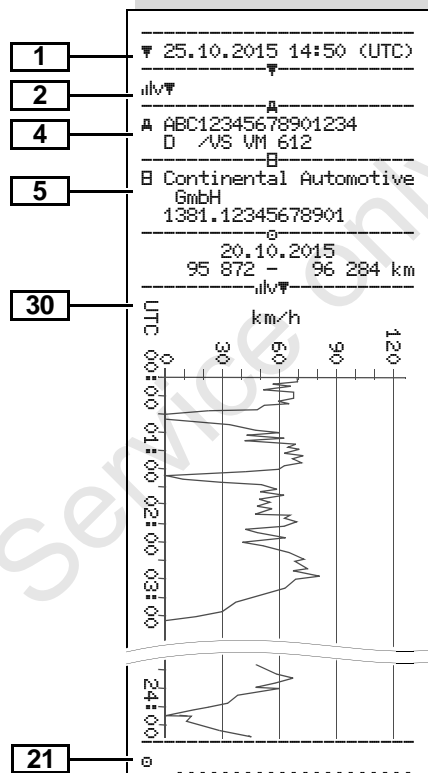

► Stato D1/D2 diagramma *

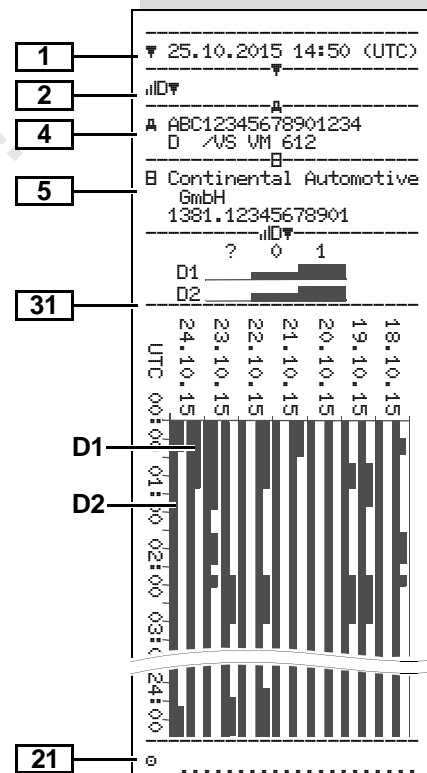

► Profili della velocità *

1 ▼ 27.11.2015 17:05 (UTC)

2 %v▼

3 Spedition Mustermüller
 12341234123412 3 4

4 A ABC12345678901234
 D /VS VM 612

○ 25.11.2015 00:00
 25.11.2015 06:17
 --- km/h

22 112 <=v< 221 00h00

○ Mustermann
 Heinz-Dieter
 25.11.2015 18:37
 26.11.2015 00:00

km/h	
0 <=v<	1 05h02
1 <=v<	10 00h01
10 <=v<	16 00h02
16 <=v<	24 00h04
24 <=v<	32 00h05
32 <=v<	40 00h05
40 <=v<	48 00h04
48 <=v<	56 00h00
56 <=v<	64 00h00
64 <=v<	72 00h00
72 <=v<	80 00h00
80 <=v<	88 00h00
88 <=v<	96 00h00
96 <=v<	104 00h00
104 <=v<	112 00h00
112 <=v<	221 00h00

21 ○

► Profili dei giri motore *

1 ▼ 27.11.2015 17:05 (UTC)

2 %n▼

3 Spedition Mustermüller
 12341234123412 3 4

4 A ABC12345678901234
 D /VS VM 612

○ 25.11.2015 00:00
 25.11.2015 06:17
 --- rpm

22 3281 <=n< * 00h00

24 ○ Mustermann
 Heinz-Dieter
 25.11.2015 18:37
 26.11.2015 00:00

rpm	
0 <=n<	1 05h02
1 <=n<	234 00h00
234 <=n<	469 00h00
469 <=n<	703 00h00
703 <=n<	938 00h00
938 <=n<	1172 00h00
1172 <=n<	1406 00h03
1406 <=n<	1641 00h03
1641 <=n<	1875 00h04
1875 <=n<	2109 00h09
2109 <=n<	2344 00h02
2344 <=n<	2578 00h00
2578 <=n<	2812 00h00
2812 <=n<	3047 00h00
3047 <=n<	3281 00h00
3281 <=n<	* 00h00

21 ○

► Stampa in ora locale

32 !!! No less! printout!!!

33 e+ 25.11.2015 01:00
 +e 26.11.2015 01:00
 UTC +01h00

34 ▼ 26.11.2015 15:55 (LOC)

35 24h▼*

○ Rosenz
 Winfried
 12345678901234567 8
 04.01.2016

A ABC12345678901234
 D /VS VM 612

B Continental Automotive
 GmbH
 1381.12345678901

T NFZ-Profi Service & Ve
 rtrieb

TMD /87654321087654 3 2
 T 02.04.2014

○ 12345678901234 5 6
 11.11.2015 12:11 ▼

■ Spiegazioni degli esempi di stampa

☞ Su richiesta, la stampa può essere dotata di un logo personalizzato della azienda.

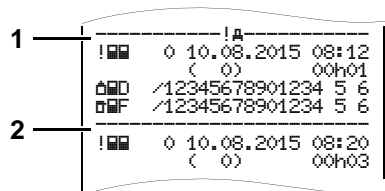

Ogni stampa è composta da un allineamento di diversi blocchi dati che vengono identificati tramite un identificatore blocco (1).

Un blocco dati contiene uno o più record di dati, identificati tramite un identificatore record di dati (2).

Un identificatore record di dati non viene stampato direttamente dopo un identificatore blocco.

► Legenda dei blocchi dati

1	Data e ora della stampa in ora-UTC
2	<p>Tipo di stampa: 24h = Stampa giornaliera della carta del conducente !x = Eventi / anomalie della carta del conducente 24hA = Stampa giornaliera del DTCO 1381 !xA = Eventi / anomalie del DTCO 1381 >> = Superamenti del limite di velocità</p> <p>Il valore impostato della velocità massima ammissibile secondo le disposizioni della legge viene stampato in più.</p> <p>T = Dati tecnici ! = Attività del conducente !v = Diagramma v</p> <p>Stampe opzionali: !D = Stato D1/D2 diagramma * %v = Profili di velocità * %n = Profili dei giri motore *</p>

3	<p>Dati sul titolare della carta tachigrafica inserita: □ = Addetto al controllo □ = Conducente □ = Imprenditore T = Officina / ufficio di controllo</p> <ul style="list-style-type: none"> • Cognome • Nome • Identificazione della carta • Carta valida fino al ... <p>Con carte tachigrafiche non personali al posto del nome vengono stampati i nomi dell'ufficio di controllo, dell'azienda o dell'officina.</p>
3a	Dati sul titolare dell'altra carta tachigrafica
4	<p>Identificazione del veicolo:</p> <ul style="list-style-type: none"> • Numero d'identificazione del veicolo • Stato membro immatricolante e targa automobilistica
5	<p>Identificazione del tachigrafo:</p> <ul style="list-style-type: none"> • Produttore del tachigrafo • Matricola del tachigrafo DTCO 1381

6	<p>Ultima calibrazione del tachigrafo:</p> <ul style="list-style-type: none"> • Nome dell'officina • Identificazione della carta dell'officina • Data della calibratura
7	<p>Ultimo controllo:</p> <ul style="list-style-type: none"> • Identificazione della carta di controllo • Data, ora e tipo di controllo <ul style="list-style-type: none"> ■ = Scaricamento dalla carta del conducente ⚡ = Scaricamento dal DTCO 1381 ☑ = Stampare □ = Visualizzazioni
8	<p>Elenco di tutte le attività del conducente nell'ordine della manifestazione:</p> <ul style="list-style-type: none"> • Giorno civile della stampa e contatore presenza (numero dei giorni, in cui la carta è stata utilizzata)
8a	<p>? = Periodo di tempo, carta non inserita:</p> <ul style="list-style-type: none"> • Attività inserita manualmente dopo l'inserimento della carta del conducente con pittogramma, inizio e durata.



8b	<p>Inserimento della carta del conducente nella fessura (fessura d'introduzione carta-1 o fessura d'introduzione carta-2):</p> <ul style="list-style-type: none"> • Stato membro immatricolante e targa automobilistica del veicolo • Chilometraggio all'inserimento della carta
8c	<p>Attività della carta del conducente:</p> <ul style="list-style-type: none"> • Inizio durata e stato della guida del veicolo ☑ = Servizio di squadra
8d	<p>Condizioni specifiche:</p> <ul style="list-style-type: none"> • Ora di programmazione e pittogramma, nell'esempio: traghetto o treno
8e	<p>Estrazione della carta del conducente:</p> <ul style="list-style-type: none"> • Chilometraggio e percorso effettuato dall'ultimo inserimento
8f	<p>Attenzione: Rischio di incoerenza nei dati, poiché questo giorno è memorizzato due volte sulla carta tachigrafica.</p>

8g	<p>L'attività non è terminata:</p> <ul style="list-style-type: none"> • In caso di stampa con la carta del conducente inserita può darsi che la durata dell'attività ed i riepiloghi giornalieri non siano completi.
8h	<p>La condizione specifica "OUT of scope" era attivata all'inizio del giorno.</p>
9	<p>Inizio dell'elenco di tutte le attività del conducente nel DTCO 1381:</p> <ul style="list-style-type: none"> • Giorno della stampa • Chilometraggio alle 00:00 e alle 23:59
10	<p>Cronologia di tutte le attività dalla fessura d'introduzione carta-1:</p>
10a	<p>Periodo di tempo, in cui non era inserita nessuna carta del conducente nella fessura d'introduzione carta-1:</p> <ul style="list-style-type: none"> • Chilometraggio all'inizio del periodo di tempo • Attività impostata/impostate in questo periodo di tempo • Chilometraggio alla fine del periodo di tempo e del percorso effettuato

10b	Inserimento della carta del conducente: <ul style="list-style-type: none"> • Cognome del conducente • Nome del conducente • Identificazione della carta • Carta valida fino al ...
10c	<ul style="list-style-type: none"> • Stato membro immatricolante e targa automobilistica del veicolo precedente • Date e ora dell'estrazione della carta dal veicolo precedente
10d	<ul style="list-style-type: none"> • Chilometraggio all'inserimento della carta del conducente M = è stata eseguita una programmazione manuale
10e	<p>Elenco delle attività:</p> <ul style="list-style-type: none"> • Pittogramma dell'attività, inizio e durata e stato della guida del veicolo ☐☐ = Servizio di squadra

10f	<p>Programmazione condizioni specifiche:</p> <ul style="list-style-type: none"> • Ora d'immissione e pittogramma della condizione ⚡ = Viaggio in traghetto o in treno OUT+ = Inizio (strumento di controllo non necessario) +OUT = Fine
10g	<p>Estrazione della carta del conducente:</p> <ul style="list-style-type: none"> • Chilometraggio e percorso effettuato
10h	<p>Cronologia di tutte le attività dalla fessura d'introduzione carta-2:</p>
10i	<p>La condizione specifica "OUT of scope" era attivata all'inizio del giorno.</p>
11	<p>Riepilogo giornaliero</p>
11a	<p>Luoghi inseriti:</p> <ul style="list-style-type: none"> • ⚡⚡ = Inizio-ora con paese ed eventualmente regione • ⚡⚡ = Fine-ora con paese ed eventualmente regione • Chilometraggio del veicolo

11b	<p>Riepilogo dei lassi di tempo senza carta del conducente nella fessura d'introduzione carta-1:</p> <ul style="list-style-type: none"> • Luoghi inseriti in ordine cronologico (nell'esempio nessun record) • Tutte le attività della fessura d'introduzione carta-1
11c	<p>Riepilogo dei lassi di tempo "senza carta del conducente" nella fessura d'introduzione carta-2:</p> <ul style="list-style-type: none"> • Luoghi inseriti in ordine cronologico (nell'esempio nessun record) • Tutte le attività della fessura d'introduzione carta-2
11d	<p>Riepilogo giornaliero "Valori totali delle attività" della carta del conducente:</p> <ul style="list-style-type: none"> • Tempo totale di guida e percorso effettuato • Tempo totale di lavoro e di servizio • Tempo totale di riposo e tempo sconosciuto • Tempo totale delle attività di squadra

11e	<p>Riepilogo delle attività in ordine cronologico per conducente (per ogni conducente, cumulativo per entrambe le fessure d'introduzione carta):</p> <ul style="list-style-type: none"> • Cognome, nome, identificazione carta del conducente •  = Inizio-ora con paese ed eventualmente regione •  = Fine-ora con paese ed eventualmente regione • Attività di questo conducente: tempo totale di guida e percorso effettuato, tempo totale di lavoro e di servizio, tempo totale di riposo e tempo totale delle attività di squadra.
12	Elenco degli ultimi cinque eventi o anomalie memorizzati sulla carta del conducente.
12a	Elenco di tutti gli eventi memorizzati sulla carta del conducente, ordinati secondo tipo d'errore e data.
12b	Elenco di tutte le anomalie memorizzate sulla carta del conducente, ordinate secondo tipo d'errore e data.

12c	<p>Record di dati dell'evento o dell'anomalia.</p> <p><i>Riga 1:</i></p> <ul style="list-style-type: none"> • Pittogramma dell'evento o dell'anomalia. • Data e inizio <p><i>Riga 2:</i></p> <ul style="list-style-type: none"> • Eventi, soggetti alla violazione della sicurezza, sono decifrati tramite una codifica ausiliaria. <ul style="list-style-type: none"> ➔ <i>Vedere "Scopo record di dati in caso di eventi o anomalie" a pagina 108.</i> • Durata dell'evento o dell'anomalia. <p><i>Riga 3:</i></p> <ul style="list-style-type: none"> • Stato membro immatricolante e targa automobilistica del veicolo, dal quale si sono verificati eventi o anomalie.
13	Elenco degli ultimi cinque eventi/anomalie del DTCO 1381 memorizzati o ancora attivi.
13a	Elenco di tutti gli eventi registrati o ancora esistenti del DTCO 1381.
13b	Elenco di tutte le anomalie registrate o ancora esistenti del DTCO 1381.

13c	<p>Record di dati dell'evento o dell'anomalia.</p> <p><i>Riga 1:</i></p> <ul style="list-style-type: none"> • Pittogramma dell'evento o dell'anomalia. • Codifica scopo record di dati. <ul style="list-style-type: none"> ➔ <i>Vedere "Scopo record di dati in caso di eventi o anomalie" a pagina 108.</i> • Data e inizio <p><i>Riga 2:</i></p> <ul style="list-style-type: none"> • Eventi, soggetti alla violazione della sicurezza, sono decifrati tramite una codifica ausiliaria. <ul style="list-style-type: none"> ➔ <i>Vedere "Codifica per la descrizione più dettagliata" a pagina 110.</i> • Numero degli eventi simili in questo giorno. <ul style="list-style-type: none"> ➔ <i>Vedere "Numero degli eventi simili" a pagina 109.</i> • Durata dell'evento o dell'anomalia.
------------	---

13c	<p><i>Riga 3:</i></p> <ul style="list-style-type: none"> • Identificazione della carta del conducente inserita/delle carte del conducente inserite all'inizio o alla fine dell'evento (massimo quattro registrazioni). • "☐---" appare, quando non è inserita una carta del conducente.
14	<p>Identificazione del tachigrafo:</p> <ul style="list-style-type: none"> • Produttore del tachigrafo • Indirizzo del produttore del tachigrafo • Matricola • Numero dell'omologazione • Numero di serie • Anno di costruzione • Versione e data d'installazione del software operativo
15	<p>Identificazione del sensore:</p> <ul style="list-style-type: none"> • Numero di serie • Numero dell'omologazione • Data della prima installazione (primo accoppiamento con un DTCO 1381)
16	<p>Dati di calibratura</p>

16a	<p>Elenco dati di calibratura (in record di dati):</p> <ul style="list-style-type: none"> • Nome e indirizzo dell'officina • Identificazione della carta dell'officina • Carta dell'officina valida fino al ...
16b	<ul style="list-style-type: none"> • Data e scopo della calibratura: 1 = Attivazione; registrazione di dati di calibratura noti al momento dell'attivazione 2 = Prima installazione; primi dati di calibratura dopo l'attivazione del DTCO 1381 3 = Installazione dopo riparazione – strumento sostitutivo; primi dati di calibratura dell'attuale veicolo. 4 = riesame periodico; dati di calibratura di un riesame 5 = Immissione targa automobilistica tramite l'imprenditore 6 = Spegnimento IMS • Numero d'identificazione del veicolo • Stato membro immatricolante e targa automobilistica • M = Numero di giri del veicolo

17	<ul style="list-style-type: none"> • k = costanti impostate nel DTCO 1381 per l'adattamento della velocità • l = circonferenza reale pneumatici • ⊕ = Dimensioni pneumatici • ⤵ = Velocità massima ammissibile secondo le disposizioni della legge • Chilometraggio vecchio e nuovo
17a	<p>Impostazioni dell'ora</p> <p>Elenco di tutti i dati disponibili sull'impostazione dell'ora: (in record di dati)</p> <ul style="list-style-type: none"> • Data e ora, vecchia • Data e ora, modificata • Nome dell'officina che ha impostato l'ora • Indirizzo dell'officina • Identificazione della carta dell'officina • Carta dell'officina valida fino al ... <p>Nota: Dal 2° record di dati risulta, che l'ora-UTC impostata è stata corretta da un'officina autorizzata.</p>

18	L'ultimo evento registrato e l'ultima anomalia: <ul style="list-style-type: none"> • ! = ultimo evento, data e ora • x = ultima anomalia, data e ora
19	Informazioni durante il controllo "Superamento del limite di velocità": <ul style="list-style-type: none"> • Data e ora dell'ultimo controllo • Data e ora del primo superamento del limite di velocità dall'ultimo controllo e numero dei superamenti successivi.
20	Primo superamento del limite di velocità dopo l'ultima calibratura.
20a	I 5 superamenti del limite di velocità più gravi degli ultimi 365 giorni.
20b	Gli ultimi 10 superamenti del limite di velocità registrati. Per ogni giorno viene memorizzato il superamento del limite di velocità più grave.

20c	Registrazioni nei superamenti del limite di velocità (in ordine cronologico secondo la massima velocità media): <ul style="list-style-type: none"> • Data, ora e durata del superamento • Velocità massima e media del superamento, numero degli eventi simili in questo giorno • Cognome del conducente • Nome del conducente • Identificazione carta del conducente <p>Nota: Se in un blocco non esiste un record di dati per un superamento del limite di velocità, appare ">>----".</p>
21	Indicazioni per iscritto: <ul style="list-style-type: none"> • 📍 = Luogo del controllo • ✍ = Firma addetto di controllo • ⌚ = Ora di inizio • ⌚ = Ora di fine • ✍ = Firma del conducente

22	Dati sul titolare della carta del profilo registrato: <ul style="list-style-type: none"> • Cognome del conducente • Nome del conducente • Identificazione della carta <p>Nota: Dati mancanti sul titolare della carta significa: nessuna carta del conducente inserita nella fessura introduzione carta-1.</p> <ul style="list-style-type: none"> • Inizio della registrazione del profilo con data e ora • Fine della registrazione del profilo con data e ora <p>Nuovi profili vengono creati:</p> <ul style="list-style-type: none"> • tramite l'inserimento / l'estrazione di una carta tachigrafica nella fessura introduzione carta-1. • per un cambio del giorno • per una correzione dell'ora UTC • per una interruzione della tensione
-----------	---



23	<p>Registrazione profili di velocità:</p> <ul style="list-style-type: none"> • Elenco dei campi della velocità e periodo di tempo in questo campo • Campo: $0 \leq v < 1$ = veicolo fermo <p>Il profilo di velocità è suddiviso in 16 zone. I singoli campi possono essere impostati singolarmente durante l'installazione.</p>
24	<p>Registrazione profili frequenza di rotazione:</p> <ul style="list-style-type: none"> • Elenco dei campi della frequenza di rotazione motore e periodo di tempo in questo campo • Campo: $0 \leq n < 1$ = motore spento • Campo: $3281 \leq n < x$ = infinito <p>Il profilo della frequenza di rotazione è suddiviso in 16 zone. I singoli campi possono essere impostati singolarmente durante l'installazione.</p>
25	<p>Dati specifici del costruttore</p> <ul style="list-style-type: none"> • Numero versione del modulo di potenziamento software (SWUM)

26	<p>Configurazione del "segnale di movimento indipendente"</p> <ul style="list-style-type: none"> • CAN#: Veicolo bus di dati 1 o 2 • Source#: Fonte del segnale; speed = ABS / wheel = numero di giri della ruota / odometer (GPS) = dispositivo GPS • Gain#: Fattore di conversione per l'adeguamento dell'unità di misura tra "fonte indipendente del segnale" e segnale del trasduttore. • Factor#: Fattore di adattamento al segnale del trasduttore
27	<p>Informazioni sul trasduttore integrato:</p> <ul style="list-style-type: none"> • OK: Il trasmettitore collegato al sistema (KITAS2+) è conforme al Regolamento 161a (CR(EU) 1266/2009). • ?: Il trasduttore deve essere sottoposto a verifica da parte di un'officina autorizzata.
28	<p>A partire da versione 2.2: Numeri di sigilli alloggiamento su DTCO 1381.</p>

29	<p>Iscritto delle attività:</p> <ul style="list-style-type: none"> • Legenda dei simboli • A partire dal giorno selezionato viene creato un diagramma riguardante le attività degli ultimi 7 giorni.
30	<p>Registrazione dell'andamento della velocità per il giorno selezionato.</p>
31	<p>Registrazione di gruppi di lavoro supplementari come impiego della luce blu, sirena d'ambulanza ecc.:</p> <ul style="list-style-type: none"> • Legenda dei simboli • A partire dal giorno selezionato viene creato un diagramma riguardante gli ingressi di stato D1/D2 degli ultimi 7 giorni.
32	<p>Attenzione: Stampa non ammessa! Secondo la normativa (ad es. obbligo di conservazione), la stampa in ora locale non è valida!</p>



33	Periodo di tempo della stampa in ora locale: <ul style="list-style-type: none">• ☞ = Inizio della registrazione• ☞ = Fine della registrazione• UTC +01h00 = Differenza tra ora UTC e ora locale.
34	Data e ora della stampa in ora locale (LOC).
35	Tipo di stampa ad es "24h☞" in ora locale "☞".

Service only!

■ Scopo record di dati in caso di eventi o anomalie

Per ogni evento rilevato, o per ogni anomalia rilevata il DTCO 1381 registra e memorizza i dati secondo regole predefinite.

	☐F	/12345678901234	5	6
	☐B	/22335578901234	1	2
1	➤➤	4 15.10.2015	11:10	
		(45)	00h30	
	☐OK	/45678901234567	7	8
2	☐F	/12345678901234	5	6

(1) Scopo record di dati

(2) Numero degli eventi simili in questo giorno

Lo scopo record di dati (1) identifica, perchè l'evento o l'anomalia sono stati registrati. Eventi dello stesso tipo che si sono verificati parecchie volte in questo giorno, appaiono in pos. (2).

► Codifica scopo record di dati

La seguente panoramica mostra gli eventi e le anomalie ordinati secondo il tipo d'errore (causa) e l'assegnazione dello scopo record di dati:

Eventi		
Pittogramma / causa		Scopo
!☐☐	Conflitti carta ²⁾	0
!☐☐	Guida senza carta valida ²⁾	1 / 2 / 7
!☐☐	Inserimento alla partenza	3
!☐☐	Carta non chiusa	0
➤➤	Velocità troppo alta ²⁾	4 / 5 / 6
!⚡	Interruzione della tensione	1 / 2 / 7
!⏸	Anomalia sensore	1 / 2 / 7
!☐☐	Conflitto di movimento ²⁾	1 / 2
!☐☐	Violazione della sicurezza	0
!☐☐	Sovrapposizione dei tempi ¹⁾	–
!☐☐	Carta non valida ²⁾	–

Anomalie

Pittogramma / causa	Scopo	
☒☐	Anomalia carta	0
☒☐	Anomalia strumento	0 / 6
☒☐	Anomalia stampante	0 / 6
☒☐	Anomalia display	0 / 6
☒☐	Anomalie durante lo scaricamento	0 / 6
☒☐	Anomalia sensore	0 / 6
☒☐	Segnale di movimento indipendente assente ⁴⁾	0 / 6

1) Quest'evento viene memorizzato solo sulla carta del conducente.

2) Questo evento / anomalia viene salvato solo nel DTCO 1381.

3) Quest'evento non viene memorizzato dal DTCO 1381.

4) Solo versione 2.1



Panoramica scopo record di dati

- 0 = Uno dei ultimi 10 eventi o anomalie.
- 1 = L'evento più lungo di uno degli ultimi 10 giorni, in cui si è verificato un evento.
- 2 = Uno dei 5 eventi più lunghi negli ultimi 365 giorni.
- 3 = L'ultimo evento di uno degli ultimi 10 giorni, in cui si è verificato un evento.
- 4 = L'evento più grave di uno degli ultimi 10 giorni, in cui si è verificato un evento.
- 5 = Uno dei 5 eventi più gravi negli ultimi 365 giorni.
- 6 = Il primo evento o la prima anomalia dopo l'ultima calibratura.
- 7 = Un evento attivo o un'anomalia persistente.

Numero degli eventi simili

- 0 = La memorizzazione "Numero degli eventi simili" non è necessario per questo evento.
- 1 = Un evento di questo tipo si è verificato in questo giorno.
- 2 = Due eventi di questo tipo si sono verificati in questo giorno, però solo un evento è stato memorizzato.
- n = "n" eventi di questo tipo si sono verificati in questo giorno, però solo un evento è stato memorizzato.

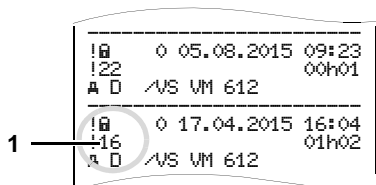
► **Codifica per la descrizione più dettagliata**

Eventi, soggetti alla violazione della sicurezza "16", sono decifrati tramite una codifica ausiliaria (1).

Tentativi violanti la sicurezza sul DTCO 1381

- 10 = Nessuna ulteriore indicazione
- 11 = Autenticazione del sensore fallita
- 12 = Errore d'autenticazione della carta del conducente
- 13 = Modifica non autorizzata del sensore
- 14 = Errore d'integrità, l'autenticità dei dati sulla carta del conducente non è garantita.

- 15 = Errore d'integrità, l'autenticità dei dati utente memorizzati non è più garantita.
- 16 = Errore interno trasmissione di dati
- 17 = Apertura non autorizzata dello strumento (versione 2.1)
- 18 = Manipolazione dell'hardware

Tentativi violanti la sicurezza sul generatore di impulsi

- 20 = Nessun'ulteriore indicazione
- 21 = Autenticazione fallita
- 22 = Errore d'integrità, l'autenticità dei dati in memoria non è più garantita.
- 23 = Errore interno trasmissione di dati
- 24 = Apertura non autorizzata dello strumento
- 25 = Manipolazione dell'hardware

■ **Indice delle voci**

A		E
Accessori 116	Carta dell'azienda81	EC Dichiarazione di Conformità 119
Anomalie 72	Carta dell'officina81	Elementi di comando
Avviso superamento tempo di guida ... 74	Carta di controllo81	Tastierino conducente-1 15
C	Diritti d'accesso delle carte	Elementi di indicazione e di comando.. 14
Cambio conducente / veicolo 42	tachigrafiche82	Bordo di strappo 15
Documenti da portare con sé 43	Espulsione automatica81	Display 15
Servizio misto 42	Pulire le carte tachigrafica 12	Fessura introduzione carta-1 15
Carta del conducente 81	Trattamento delle carte	Fessura introduzione carta-2 15
Dati sulla carta del conducente 83	tachigrafiche 12	Tasti di menu 16
Estrarre la carta del conducente 40	Collegare l'azienda25	Tastierino conducente-1 15
Inserire la carta del conducente 30	Combinazioni di pittogrammi89	Tastierino conducente-2 15
Carta dell'azienda	D	Tasto di sblocco 15
Dati sulla carta dell'azienda 83	Dati tecnici86	Eliminare inceppamento carta 48
Carta dell'azienda 81	DTCO 138186	Esempi di stampa 93
Estrarre la carta dell'azienda 28	Rotolo di carta86	Attività del conducente 98
Funzioni del menu nel modo	Definizioni8	Dati tecnici 97
operativo "Azienda" 24	Conducente-18	Diagramma v 98
Funzioni della carta dell'azienda 24	Conducente-28	Eventi / anomalie del veicolo 96
Inserire la carta dell'azienda 25	Display standard 19	Eventi / anomalie della carta del
Inserire la targa automobilistica 26	Disposizioni di legge10	conducente 94
Carta esaurita 48	Obblighi del conducente10	Profili dei giri motore 99
Carte tachigrafiche 81	Obblighi dell'imprenditore11	Profili della velocità 99
Bloccare le carte tachigrafiche 81	Trattamento delle stampe11	Spiegazioni 100
Carta del conducente 81		Stampa giornaliera del veicolo 95

Stampa giornaliera della carta del conducente	93		
Stampa in ora locale	99		
Stato D1/D2 diagramma	98		
Superamenti del limite di velocità	97		
Eventi	70		
F			
Funzioni del menu	49		
Accesso al menu negato	58		
Accesso dati negato	58		
Chiamare le funzioni del menu	50		
Con il veicolo fermo	50		
Conducente-1/conducente-2	65		
Navigare nelle funzioni del menu	57		
Programmazione conducente-1/ conducente-2	62		
Programmazione veicolo	63		
Scelta della lingua	51		
Stampa conducente-1/ conducente-2	59		
Stampa veicolo	60		
Uscire dalle funzioni del menu	58		
Veicolo	66		
Visualizzare i tempi della carta conducente	51		
		G	
		Gestione dell'ora	84
		Guida a menu dopo l'estrazione carta del conducente	41
		Guida a menu dopo l'estrazione della carta del conducente	41
		I	
		Impostare le attività	37
		Impostazione automatica	37
		Impostazione automatica dopo aver inserito o spento il sottochiave ..	37
		Impostazione manuale	37
		Registrare per iscritto le attività	38
		Informazioni generali	7
		Disposizioni di legge	10
		Mezzo di rappresentazione	8
		Pericolo d'incidente	9
		Pericolo di lesioni	9
		Rischio di esplosione	9
		Trattamento delle carte tachigrafiche	12
		Uso del DTCO 1381	9
		Inserire il rotolo di carta	46
		Inserire la targa automobilistica	26
		Interfaccia download	15
		Collegamento all'interfaccia download	27, 39
		Interruzione della tensione	21
		Istruzioni per l'uso	75
		M	
		Manutenzione e cura	85
		Obbligo di controllo per i tachigrafi ...	85
		Pulire il DTCO 1381	85
		Riparazione / sostituzione	85
		Messaggi	67
		Appare un messaggio	68
		Confermare messaggi	69
		Modalità operative	80
		Modo operativo "Azienda"	23
		Modo operativo "Servizio"	29
		O	
		Operazioni d'uso (prime)	17
		Per il conducente	17
		Per l'imprenditore	17
		Ora UTC	
		Conversione in ora UTC	84
		P	
		Pericolo d'incidente	68
		Pericolo di lesioni	46
		Pittogrammi	88

Programmazione	62	Collegamento all'interfaccia download	39	Strumento indicatore	69
Eseguire correzione ora UTC	64	Scelta della lingua	51	Struttura dei menu	56
Impostare l'ora locale	64	Scollegare l'azienda	28	T	
Inserire inizio traghetto / treno	63	Smaltimento	85	Targhe internazionali	91
Inserire Out inizio / fine	63	Stampa di dati	47	Targhe delle regioni	92
Inserire paese fine	62	Annullare la stampa	47	Targhetta	16
Inserire paese inizio	62	Avviare la stampa	47	Tensione bassa / sovratensione	21
Programmazione manuali	30	Particolarità durante la stampa	48	V	
Continuare il turno di lavoro	35	Stampa in ora locale	41	Variante ADR	14
Correzioni possibili	32	Stampare gli eventi della carta conducente	59	Contrassegno sull'apparecchio	14
Immissione del paese	33	Stampare gli eventi della memoria di massa	60	Differenze di funzione	16
Inserire in seguito l'attività "Tempo di riposo"	34	Stampare i dati tecnici	60	Varianti di visualizzazione	18
Interruzione procedura di programmazione	33	Stampare i profili dei giri motore	61	Avvertenza dopo accensione On	18
Non inserire in seguito attività	31	Stampare i profili delle velocità	61	Displays standard durante il viaggio	19
Premettere l'attività su un turno	36	Stampare i superamenti del limite di velocità	60	Modo di funzionamento stand-by	18
Procedura standard	31	Stampare il diagramma v	61	Out of scope	20
R		Stampare ingresso dello stato D1/D2	61	Stato di produzione	20
Rischio di esplosione	9, 27, 39	Stampare la giornata della carta del conducente	41, 59	Tensione bassa / sovratensione	21
S		Stampare la giornata di lavoro della memoria di massa	60	Traghetto o viaggio in treno	20
Scaricare i dati	27, 39	Stampare le attività	59	Visualizzazione di messaggi	20
Download key	27, 39			Varianti display	
Software	27, 39			VDO GeoLoc *	18
Trasmissione di dati	27, 39				
Scarico dei dati della carta del conducente	39				

VDO Counter *	52
Indicazioni di stato	55
Modalità di visualizzazione	52
Valore giornaliero	55
Valori settimanalio	55
Visualizzazioni durante il viaggio	53
Visualizzazioni durante	
l'attività "pausa"	54
Visualizzazioni durante	
l'attività "tempo di lavoro"	54
VDO GeoLoc *	18, 83
Visualizzare i dati dell'azienda	66

Service only!

■ Impostazione automatica delle attività dopo aver inserito o tolto il sottochiave

Attività impostata automaticamente ...		
... dopo accensione on		
<input type="checkbox"/>	Pausa / tempo di riposo	Condu.-1
<input type="checkbox"/>	Altro tempo di lavoro	
<input checked="" type="checkbox"/>	Tempo di servizio	
<input type="checkbox"/>	Nessuna modifica	
<hr/>		
<input type="checkbox"/>	Pausa / tempo di riposo	Condu.-2
<input type="checkbox"/>	Altro tempo di lavoro	
<input checked="" type="checkbox"/>	Tempo di servizio	
<input type="checkbox"/>	Nessuna modifica	

... dopo accensione off		
<input type="checkbox"/>	Pausa / tempo di riposo	Condu.-1
<input type="checkbox"/>	Altro tempo di lavoro	
<input checked="" type="checkbox"/>	Tempo di servizio	
<input type="checkbox"/>	Nessuna modifica	
<hr/>		
<input type="checkbox"/>	Pausa / tempo di riposo	Condu.-2
<input type="checkbox"/>	Altro tempo di lavoro	
<input checked="" type="checkbox"/>	Tempo di servizio	
<input type="checkbox"/>	Nessuna modifica	

 Durante la "Programmazione manuale" (Inserire in seguito delle attività sulla carta del conducente) questa funzione è disattiva! Non avviene nessuna modifica dell'attività dopo aver inserito/spento l'accensione!

La regolazione automatica dopo l'inserimento/lo spegnimento dell'accensione viene visualizzata sul display standard (a). L'attività risulta intermittente per circa

5 secondi, il sistema torna infine alla visualizzazione precedente
 ➔ Per dettagli riguardanti la regolazione standard vedere "Impostare le attività" da pagina 37.

Avviso!

Può darsi che il costruttore di veicoli abbia già programmato impostazioni definite dell'attività dopo aver inserito/spento il sottochiave!

Vi preghiamo di marcare le funzioni regolate nella tabella con "✓".

Dati sul DTCO 1381

Tipo:

No:

Anno:

Data di impostazione: _____

Firma: _____

A

■ Accessori

▶ DLKPro Download Key



Con la DLKPro Download Key è possibile scaricare e archiviare secondo legge i dati dal DTCO 1381 e dalla carta conducente.

Codice articolo: **A2C59515252** con attivazione del lettore di carte.

▶ DLKPro TIS-Compact



Con la DLKPro TIS-Compact è possibile scaricare, archiviare e visualizzare secondo legge i dati dal DTCO 1381 e dalla carta conducente.

Codici articolo:

- Europa – **A2C59515262** con attivazione del lettore di carte
- Francia – **A2C59516565** con attivazione del lettore di carte

▶ DTCO® SmartLink



Il DTCO SmartLink connette il DTCO 1381 ad un dispositivo con Bluetooth (ades. smartphone)

Codici articolo:

- SmartLink per Android: **1981-1000000101**
- SmartLink Pro per iOS e Android: **1981-2000000101**

▶ DTCO® GeoLoc



Il DTCO GeoLoc viene utilizzato per la registrazione dei dati di posizione del veicolo nel DTCO 1381.

Codice articolo: **A2C59517076**

▶ DLD® Short Range II e DLD® Wide Range



I dispositivi DLD Short Range II e DLD Wide Range consentono di scaricare i dati tachigrafici da remoto ed inviarli direttamente al software di gestione flotta dell'azienda.

Codici articolo:

- DLD Short Range II – **A2C59516619**
- DLD Wide Range – **A2C59512117**

► Carte di pulizia e panni di pulizia



Con le carte di pulizia è possibile pulire gli slot del DTCO 1381.

Con le salviette di pulizia, invece, è possibile pulire le carte tachigrafiche.

Codici articolo

- Carte di pulizia – **A2C59513382**
(12 carte di pulizia)
- Panni di pulizia – **A2C59511849**
(12 panni di pulizia)
- Salviette pulizia (Set) – **A2C59511838**
(6 carte di pulizia / 6 panni di pulizia)

► Update Card DTCO®



Con le Update Card è possibile attivare le funzioni opzionali del DTCO 1381 semplicemente inserendo la card, senza recarsi in officina. Queste includono:

- Registrazione dei dati di posizione del veicolo con il DTCO GeoLoc.
Codice articolo: **A2C59516606**
- Remote-Download attraverso interfaccia frontale.
Codici articolo:
 - **A2C59512046** (una attivazione)
 - **A2C59512047** (cinque attivazioni)
- Calcolo dei tempi di guida e di riposo con VDO Counter.
Codici articolo:
 - **A2C59516603** (una attivazione)
 - **A2C59516604** (dieci attivazioni)

- Inserimenti remoti su DTCO 1381, come ad es. aggiunta manuale, espulsione carte incl. inserimento paesi.
Codice articolo: **A2C59507079**

► VDO Online Shop

Visita il negozio online di prodotti e servizi VDO:



www.vdo-shop.it

■ Nota

Service only!



Interior

EG-Konformitätserklärung nach Richtlinie Nr. 94/9/EG (ATEX) EC Declaration of Conformity under the terms of Directive No. 94/9/EC (ATEX)

Nr.: HOM_001

Wir erklären hiermit als Hersteller, dass die nachstehend beschriebene Einrichtung die Anforderungen der Richtlinie Nr. 1994/9/EG vom 23. März 1994 für Geräte und Schutzsysteme zur bestimmungsgemäßen Verwendung in explosionsgefährdeten Bereichen erfüllt.
We as manufacturer hereby declare that the following described equipment complies with the fundamental requirements of the Directive No. 94/9/EC of 23 March 1994 concerning equipment and protective systems intended for use in potentially explosive atmospheres.

Hersteller
Manufacturer

Continental Automotive GmbH
Heinrich-Hertz-Str. 45, 78052 Villingen-Schwenningen

Gerät
Equipment

Digitaler Tachograph Typ DT00 1381.x
Digital tachograph type DT00 1381.x

EG-Baumusterprüfbescheinigung

TÜV 03 ATEX 2324 X

EC type examination certificate

Benannte Stelle
Notified body

TÜV NORD CERT GmbH, Geschäftsstelle Hannover, Am TÜV 1,
30519 Hannover, CE 0044

Gerätekenzeichnung
Marking of the equipment

 II(2)G Ex nA [ib] IIC T6

Verwendete harmonisierte Normen
Used harmonized standards

EN 60079-0: 2006
EN 60079-11: 2007
EN 60079-15: 2005

Andere angewandte Richtlinien
Other used directives

VO (EWG) Nr. 3821/85, ECE R10, RL 72/245/EWG

VS-Villingen, den / the 2012-02-08
Continental Automotive GmbH

Winfried Rogenz
Head of Homologation
Name / Name
Funktion / function

Unterschrift
signature

Dr. Harald Jordan
Head TTS Product and Project Quality
Name / Name
Funktion / function

Unterschrift
signature

Diese Erklärung bescheinigt die Übereinstimmung mit den genannten Richtlinien, ist jedoch keine Beschaffenheits- oder Haltbarkeitsgarantie nach §443 BGB. Die Sichtweise der mitgelieferten Produktdokumentation sind zu beachten.
This declaration certifies the conformity to the specified directives but does not imply any warranty for properties. The safety documentation accompanying the product shall be considered in detail.

Continental Automotive GmbH
Heinrich-Hertz-Str. 45
78052 Villingen-Schwenningen

Telefon +49 (7721) 67-0
Telefax +49 (7721) 67-47
www.continental-automotive.com

Sitz der Gesellschaft: Hannover
Hauptsitz: Villingen-Schwenningen,
HRB 30424
USt-Id. Nr.: DE314905653

Geschäftsführer:
Harald Jordan
Olaf Corbier
Harald Stummen

Continental Automotive GmbH

P.O. Box 1640

78006 Villingen-Schwenningen

GERMANY

www.fleet.vdo.com

A2C97402600

40783675 OPM 000 AA

BA00.1381.22 100 106

Lingua: Italiano

Printed in Germany | © 04.2015 | Continental Automotive GmbH



VDO